



le style qui fait la différence





Depuis 1968, nous sommes leader dans la production des systèmes de chauffage domestique alimentés à biomasse.







# INDEX

AIR



	“PLUS” PRODUITS	p.	4
 BOIS/PELLETS	REVERSE S	p.	20
	FOGHET EVO ARIA	p.	22
	SERIE S FOGHET EVO ARIA	p.	24
 PELLETS	MATISSE	p.	26
	V-SION	p.	28
	PIXIE	p.	30
	CHRISSIE	p.	32
	CULT et CULT 5S	p.	34
	BOTERO 2	p.	36
	ODETTE	p.	38
	MELTEMI	p.	42
	I-DEA 2 ANGOLO	p.	44
	I-DEA 2 FRONTALE	p.	46
	PADDY	p.	48
	SYNTHESIS 60	p.	50
	SYNTHESIS MODULAR	p.	52
 BOIS	CLIPPER et CLIPPER+	p.	54
	AERJOLLY 80 EVO	p.	56
	AERJOLLY EVO	p.	58
	SERIE S AERJOLLY EVO	p.	60
	PIXIE WOOD	p.	62
	UNIVERSALJOLLY EVO QUICK	p.	64
	QUADRO+ <i>ceramic</i>	p.	66
	QUADRO+ <i>steel</i>	p.	67
 BOIS/PELLETS	FOGHET EVO IDRO	p.	72
	SERIE S FOGHET EVO IDRO	p.	74
 PELLETS	DUKA	p.	76
	BRERA MAIOLICA	p.	78
	BRERA ACCIAIO	p.	80
	SYNTHESIS MODULAR IDRO	p.	82
	J20 - J25	p.	84
	J30 - J35	p.	86
 BOIS	TERMOJOLLY 80 EVO	p.	88
	TERMOJOLLY EVO	p.	90
	SERIE S TERMOJOLLY EVO	p.	92
	DONNÉES TECHNIQUES	p.	94
	CARACTÉRISTIQUES TECHNIQUES	p.	106
	DESSINS TECHNIQUES	p.	112
	HABILLAGES	p.	140

EAU



# Le plaisir de choisir...



BOIS



PELLETS



HYBRIDE BOIS ET PELLETS

... avec les détails qui font la différence



Una ample vision de la flamme, plus de 40 cm.

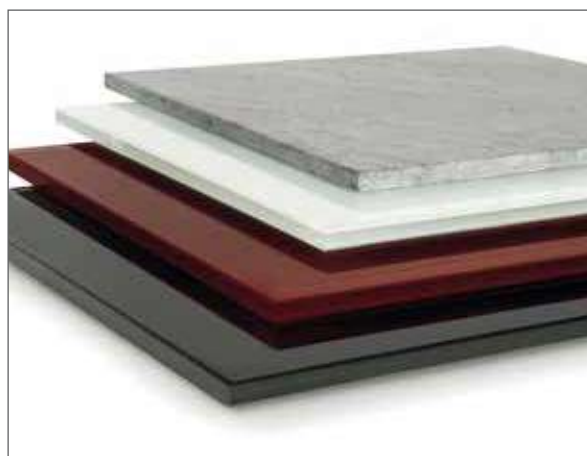

Pierre ollaire sablée et verre trempé. Finitions modernes et soignées dans le moindre détail.



Vue panoramique de la flamme.  
Le feu sur les deux côtés.



Poêle aux lignes épurées. Radiocommande avec sonde de température fournie de série.



Cadres et habillages. Tous les matériaux sont sélectionnés minutieusement pour mettre en valeur l'habitation.



Poignée d'ouverture moderne avec prise aisée.

## ... Technologie avancée

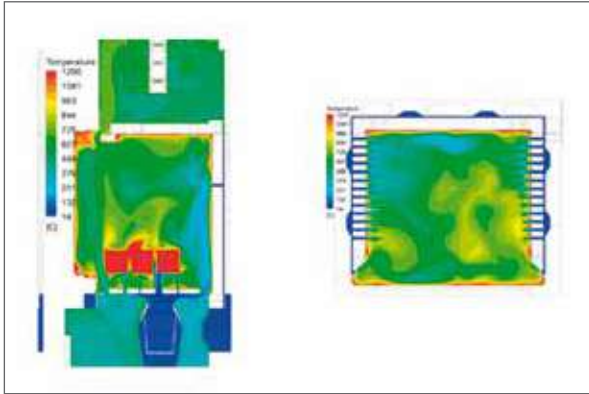

### RECHERCHE ET INNOVATION TECHNOLOGIQUE

Pour garantir une combustion parfaite des deux combustibles.

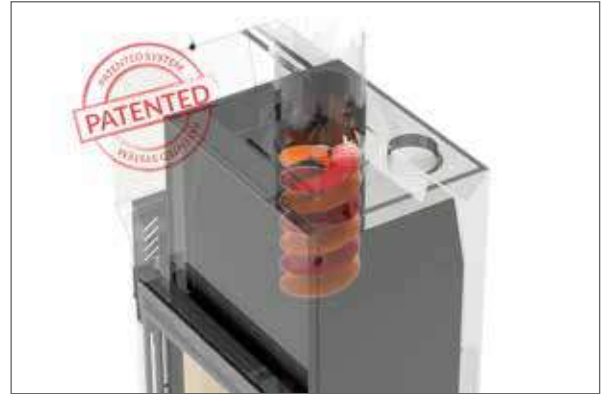

### AIRSCREW SYSTEM

Ce système, breveté Jolly Mec, permet de récupérer les résidus de combustion, augmentant ainsi le rendement et réduisant les émissions.

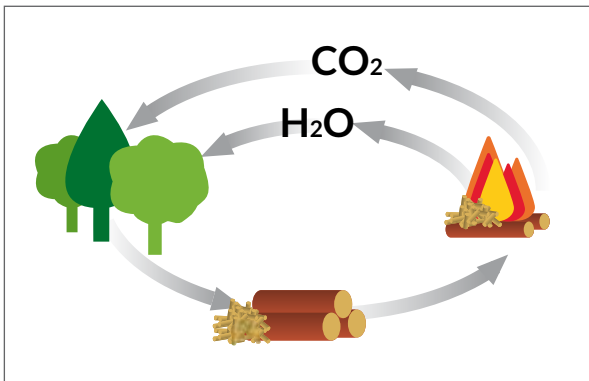

### L'AMI DE L'ENVIRONNEMENT

Le bois et le pellet sont deux énergies eco compatibles, écologiques et renouvelables.

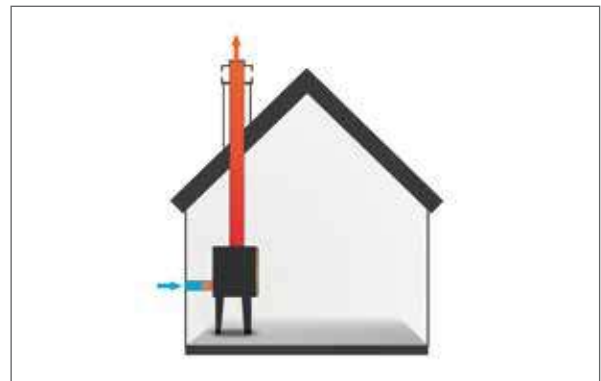

### ADAPTÉ AUX MAISONS PASSIVES

Le produit utilise à 100% l'air externe et ne prélève pas l'air ambiant. L'air de combustion est prélevé de l'extérieur grâce à la prise d'air reliée directement au produit.



### LE MIXTE BOIS ET GRANULÉ DE BOIS RESTANT LES COMBUSTIBLES LES PLUS ECONOMIQUES ET LES PLUS ECOLOGIQUES.

Avec les systèmes combinés, vous pouvez choisir le combustible le plus pratique



### GARANTIE ET SECURITE CERTIFIEES



### RESISTANCE EN QUARTZ

Sécurité, rapidité d'allumage du pôle et économie d'énergie.



### SILENCIEUX

Sa structure particulière et la qualité des composants permettent à la cheminée de fonctionner de façon silencieuse.



### DOUBLE VITRE CÉRAMIQUE

Elle améliore les prestations de combustion, elle réduit la température externe de la porte offrant une sécurité majeure.



### DEUX TYPOLOGIES DE VITRE

À l'extérieur verre trempé, à l'intérieur vitre céramique. Esthétique et isolation.



### LE DISPOSITIF WIFI

Permet de communiquer avec le système et de piloter l'appareil à distance.



### SOUPAPE DE SECURITE

Sérénité d'utilisation.

# HYBRIDE



Jolly Mec a été pionnière dans le développement de la technologie du mixte dans les systèmes de chauffage, dès le début des années 2000.  
Une technologie maîtrisée, avec 20 ans d'expérience.



Vous pourrez choisir le combustible le plus adapté à vos exigences.



Ecran tactile moderne et intuitif.





### BRÛLEUR INNOVANT

L'innovant brûleur, breveté et développé par Jolly-Mec, permet de doser automatiquement le chargement de pellet, optimisant ainsi la combustion et réduisant la consommation de combustible.

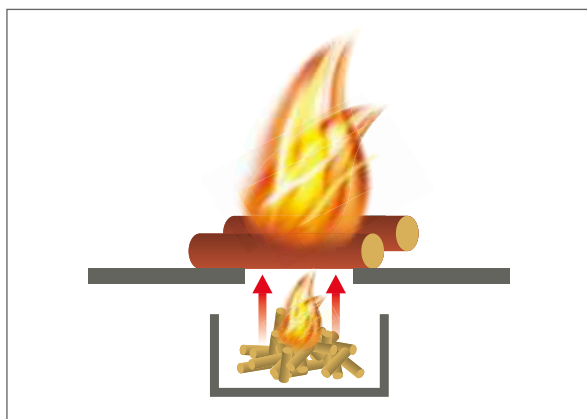

### ALLUMAGE AUTOMATIQUE DU BOIS

Une fonction spécifique permet d'allumer le bois par le granulé, évitant la manualité de l'opération. (Versione Foghet Evo uniquement).



### LE PASSAGE AUTOMATIQUE

Du bois au pellet permet de maintenir votre habitation à la température désirée.



### LA MAISON TOUJOURS CHAUDE

La version air fonctionne et chauffe aussi bien en cas de coupure électrique que sans alimentation électrique. Convection naturelle = silence.



### CAPTEUR NIVEAU PELLET

Capteur avec signal sonore niveau minimum pellet dans le réservoir.



### COMPACT ET SCÉNOGRAPHIQUE

Double chambre de combustion dans un espace réduit et avec une seule sortie de fumées. La vitre frontale coulissante complète l'effet scénographique du poêle en dissimulant ou en révélant la flamme, à tout moment.

# PELLETS



Design épuré et raffiné. Sans grille: encore plus beau.



Style épuré adapté à toutes les ambiances.



Installation épurée et propre grâce à la sortie supérieure, également en coaxial.





### **SYSTÈME ÉTANCHE**

Le système étanche n'utilise que de l'air extérieur et ne prélève pas l'air de la pièce. Il peut être relié directement à l'extérieur et garantit une combustion correcte des pellets, sans altérer les renouvellements d'oxygène à l'intérieur de la pièce. Ce système fait du poêle un produit plus efficace et sûr.

# DTA

Poêles à granulés air certifiés par le CSTB dans toutes les configurations d'installation! En fonction des modèles : installation avec sortie fumées postérieure, sortie fumées supérieure simple paroi, sortie fumées supérieure concentrique. Une certification essentielle et des poêles "prêt-à-poser"!



**SORTIE FUMÉES POSTÉRIEURE**



**SORTIE FUMÉES  
SUPÉRIEURE SIMPLE PAROI**



**SORTIE FUMÉES  
SUPÉRIEURE CONCENTRIQUE**

Les poêles à pellet JM de Jolly Mec **sous Avis Technique (DTA)** sont livrés avec les kits fumées déjà montés pour une installation simplifiée. Un gain de temps inestimable pour la pose.

Il est possible de choisir la version de sortie fumées la plus adaptée à la position du poêle et à l'habitation.

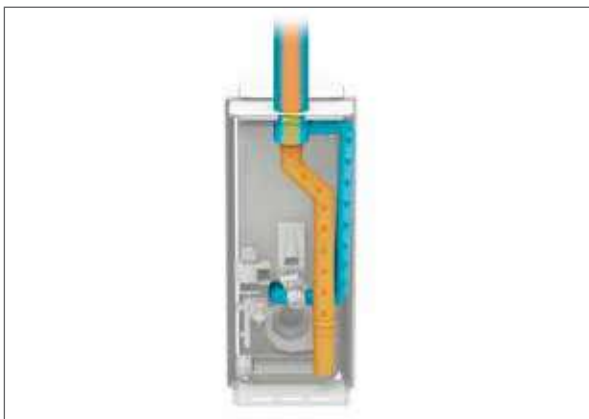

## **CONDUIT COAXIAL D'ÉVACUATION DE FUMÉE**

L'installation avec un conduit coaxial d'évacuation de fumée constitue la solution idéale pour les bâtiments passifs, à faible consommation énergétique.

L'air de combustion et les fumées transitent séparément dans un seul conduit. De plus, la sortie supérieure porte à un résultat d'installation plus précis et épurée.



## **LE COAXIAL CONTROL**

Le dispositif coaxial control règle automatiquement la combustion des pellets en améliorant ainsi l'efficacité de chauffe du poêle.

# Canalisations



Canaliser un poêle peut être précieux pour optimiser la circulation de la chaleur dans les autres pièces. Nos modèles assurent de hautes performances de canalisation.



**MELTEMI**



**I-DEA 2**



**BOTERO 2 - CHRISSIE - ODETTE - PADDY - MATISSE**



**SYNTHESIS MODULAR**

## ... “Plus” Meltemi



### PANNEAU DE COMMANDE TACTILE

Il permet de régler la température ambiante, le chronothermostat, la puissance, le combustible etc.



### VERTICAL AIR

#### *(sortie verticale de l'air)*

Système breveté, grâce auquel l'air chaud en sortie s'élargit en formant une lame verticale d'air chaud. Le flux puissant d'air chaud en sortie, assure la distribution rapide et efficace de la chaleur dans l'air ambiant.



### PANNEAU COULISSANT POUR ORIENTATION AIR CHAUD

Il est possible d'orienter la direction de l'air chaud en déplaçant et en coulissant de droite à gauche le panneau en verre trempé. La distribution de l'air chaud est ainsi optimisée pour un meilleur confort.



### SIMPLICITE ET FACILITE D'UTILISATION

Derrière le panneau, accès aisé pour:

- Levier pour ouverture, fermeture, régulation manuelle du volet de la canalisation. Un réglage efficace et ultra simple de la puissance et direction souhaitées de l'air chaud entre sortie en façade et sorties canalisations
- Pupitre de commande de secours.



### SORTIE ARRIÈRE OU SUPÉRIEURE DES FUMÉES (*simple paroi ou concentrique*)

Les poêles à pellet sous Avis Technique (DTA) sont livrés avec les kits fumées déjà montés pour une installation simplifiée. Un gain de temps inestimable pour la pose.

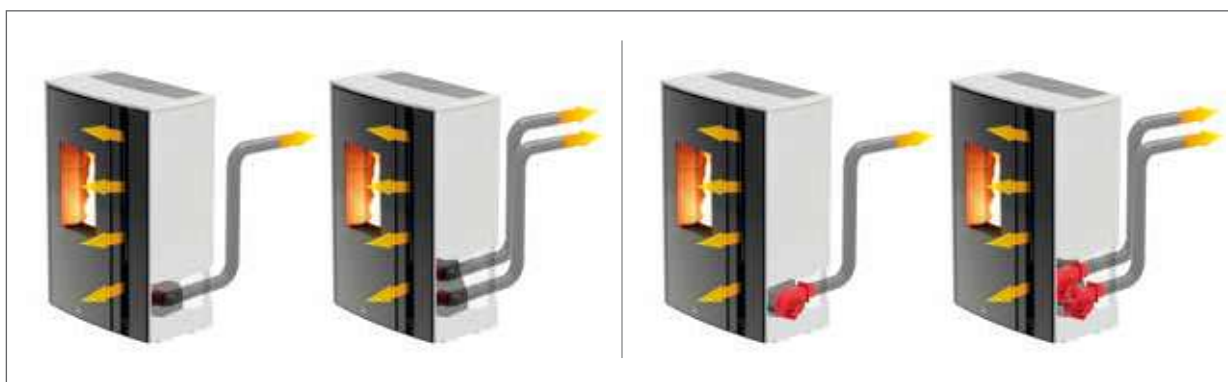

### CANALISATION

MELTEMI propose des solutions de canalisation performantes, même sur des longueurs importantes. Toute la chaleur peut être ainsi distribuée dans les différentes pièces de l'habitation. En fonction des besoins, la canalisation pourra être reliée directement sur l'échangeur ou être relayée par 1 ou 2 ventilateurs.

La canalisation, relayée et renforcée par l'ajout d'un ventilateur permettra de réaliser un trajet plus long, d'augmenter la performance de chauffe et pourra être réglable et programmable indépendamment du ventilateur principal.

# BOIS



Cheminées au design essentiel où le feu est l'unique protagoniste.



### VITRE GUILLOTINE

Design essentiel et épuré pour une ample et émouvante vision de la flamme. Coulisse facilitée de la vitre et fermeture précise et étanche.



### PORTE BASCULANTE

Pour un nettoyage aisé de la vitre.



### DISTRIBUTION AIR CHAUD

Etude du circuit d'air chaud optimal pour une diffusion de chaleur idéale.



Élégance des détails sur toutes les lignes.



### SOINS DES DÉTAILS

Finitions soignées dans le moindre détail.



### UNITÉ DE COMMANDE

L'unité de commande électronique contrôle les différentes vitesses du ventilateur, en fonction de la température du foyer et elle peut être gérée de façon manuelle ou automatique, selon vos préférences. La télécommande à distance est également disponible en option, pour le contrôle à distance.

# VERSION À AIR



## CHALEUR IMMÉDIATE

Une installation par circulation d'air offre l'avantage de réchauffer rapidement les différentes pièces – l'idéal pour une résidence secondaire ou pour intégrer un système hydraulique sur une chaudière existante. Une installation de ce type permet également de réchauffer toute votre habitation grâce à des canalisations ne nécessitant aucune oeuvre de maçonnerie.



## HUMIDIFICATEUR INCORPORÉ

La présence d'un humidificateur incorporé améliore la qualité de l'air et assure une ambiance plus saine. Il suffit d'y ajouter quelques gouttes de votre huile essentielle préférée pour parfumer toute la maison.

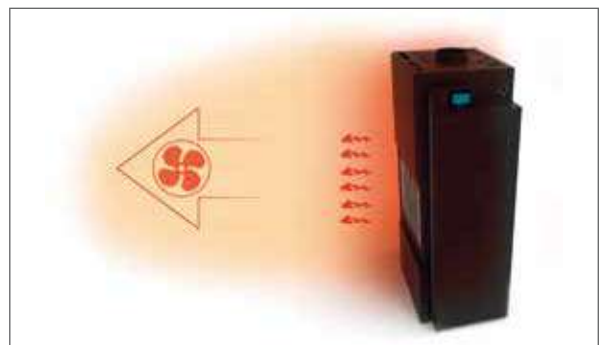

## AIR FORCÉ OU RAYONNEMENT

Dans la partie supérieure du top, la chaleur est orientée de façon frontale pour une meilleure distribution. Deux solutions: un chauffage rapide avec air forcé ventilé ou un chauffage naturel par rayonnement.



# VERSION À EAU



## UNE CHALEUR HOMOGENE DANS TOUTES LES PIÈCES

Les cheminées à circulation d'eau peuvent être reliés à l'installation de chauffage, qu'elle soit nouvelle ou déjà existante, et chauffer de façon autonome l'eau chaude de l'installation, à radiateurs ou à basse température (installation au sol, à socle, etc). Ils peuvent aussi travailler en parallèle avec une éventuelle chaudière préexistante.



## KIT HYDRAULIQUE DE SÉRIE

Déjà monté et testé en usine.



## VERSION CONFORT

Dans la version CONFORT il est possible de chauffer l'ambiance avec l'activation de la ventilation air chaud seule.

# REVERSE S



BOIS/PELLETS



AIR

6,5 - 9,6 kW

REVERSE S est un poêle à air hybrid, alimenté à la fois par du bois et des granulés, pour le fonctionnement à air pulsé. Il est doté de deux chambres de combustion et d'une seule sortie de fumée, et est canalisable.

REVERSE S garantit des économies énergétiques : en plus des pellets, il offre un fonctionnement au bois qui ne nécessite pas d'électricité. Le système breveté SMART AIR, installé de série, permet de passer automatiquement du bois aux pellets en toute sécurité.

Grâce à son design unique, REVERSE S s'adapte à différents contextes d'ameublement. La finition extérieure est disponible en pierre ollaire sablée ou en acier, en blanc ou en noir. La vitre extérieure unique, décorée ou lisse et coulissante, complète l'effet scénique du poêle en permettant d'occulter ou de voir la flamme à tout moment.

Avec le fonctionnement au bois, vous pouvez choisir de chauffer par rayonnement ou par ventilation. Pour s'adapter aux différentes solutions d'habitation, il est possible d'utiliser la sortie de fumée la plus adaptée : arrière ou supérieure. Wifi de série pour contrôler le poêle à distance, à tout moment.



BOIS



PELLETS

PROFIL

PANNEAU FRONTAL



BLANC



NOIR



PIERRE  
OLLAIRE



VITRE NOIRE  
SÉRIGRAPHIÉE

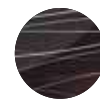

VITRE NOIRE  
SÉRIGRAPHIÉE  
DÉCORÉE



# FOGHET EVO ARIA



BOIS/PELLETS



AIR

11 - 12 kW

Les cheminées FOGHET EVO ARIA sont des produits de dernière génération qui utilisent la technologie EVO pour une combustion optimale dans le respect des nouvelles normes de protection environnementale. Avec FOGHET EVO ARIA on peut chauffer l'ambiance en mode convection naturelle, par rayonnement ou à air forcé avec la ventilation et canaliser l'air chaud humidifié pour une chaleur uniforme dans toute la maison. FOGHET EVO ARIA est idéal pour les nouvelles habitations à basse consommation. Le système hermétique permet d'utiliser de l'air externe, sans prélever de l'air de la pièce. FOGHET EVO ARIA, en mode bois, fonctionne et chauffe aussi sans électricité.







# SERIE S FOGHET EVO ARIA



BOIS/PELLETS



AIR

11 - 12 kW

Les poêles SERIE S FOGHET EVO ARIA sont des produits de dernière génération qui utilisent la technologie EVO pour une combustion optimale dans le respect des nouvelles normes de protection environnementale. Avec SERIE S FOGHET EVO ARIA on peut chauffer l'ambiance en convection naturelle, par rayonnement ou à air forcé avec la ventilation. SERIE S FOGHET EVO ARIA est idéal pour les nouvelles habitations à basse consommation. SERIE S pourra également être canalisé pour la distribution d'air chaud dans d'autres pièces. Le système hermétique permet d'utiliser l'air externe, sans prélever de l'air de la pièce. SERIE S FOGHET EVO ARIA fonctionne aussi sans électricité en mode bois.



## COULEURS



GRÈS IVOIRE



PIERRE OLLAIRE



GRÈS ROUILLE



VERRE  
REFLEX BRONZE



# MATISSE



PELLETS



AIR

6 kW

8 kW

10 kW

Le nouveau poêle à granulé MATISSE naît d'une recherche profonde sur l'essentialité des formes, unie à l'excellence des techniques artisanales 100% Made in Italy.

Le cercle, élément primitif et infini, s'unit à la ligne verticale qui confère au produit une grande légèreté, originalité et dynamisme. L'élégant revêtement en verre trempé noir est entrecoupé par la trame de deux grilles verticales qui courent sur toute la hauteur du poêle.

MATISSE est le résultat de la synthèse de l'élégance intemporelle et de l'innovation extrême : il dispose en effet de la technologie VERTICAL AIR®, d'un système d'alimentation à 24 Volts et du brûleur breveté J-EVO 3®.

Derrière la trame de ses grilles se trouve le système VERTICAL AIR®, un brevet Jolly Mec qui diffuse l'air verticalement et garantit une meilleure distribution de la chaleur dans l'environnement, de manière plus uniforme. En mode SILENT+, MATISSE chauffe naturellement en convection naturelle.

Le poêle à granulé MATISSE est alimenté full 24 Volt, une technologie qui garantit des économies en termes de consommation électrique, un meilleur contrôle de la combustion et une plus grande fiabilité et sécurité. Grâce à un kit de batterie en option, le fonctionnement est garanti, même en l'absence de courant électrique. Associée au kit photovoltaïque, MATISSE est autonome même en l'absence d'énergie électrique.

La chambre de combustion en Firelector de forme arrondie révèle le brûleur exclusif J-EVO 3®, le nouveau brevet Jolly Mec qui assure une combustion meilleure et plus précise des granulés grâce aux deux motoréducteurs indépendants. En plus de la majeure silenciosité, J-EVO 3® garantit la possibilité d'éviter le nettoyage du brasier (la cendre excédentaire dérivée de la combustion est poussée directement dans le tiroir prévu à cet effet).

Pour s'adapter aux différentes solutions de logement, il est possible d'utiliser la sortie fumée la plus appropriée : arrière, supérieure simple ou supérieure coaxiale. MATISSE est la synthèse d'une pensée conceptuelle recherchée, la qualité des matériaux et une attention artisanale et productive inégalée.







# V-SION



PELLETS



AIR

8 kW

Un poêle à granulé panoramique, caractérisé par un design exclusif, avec des lignes essentielles et une vision intégrale de la flamme. V-SION naît de l'union entre technologie avancée et expérience sensorielle. La porte 3 faces en verre céramique permet de vous faire apprécier tout le charme de la flamme. Un produit aux lignes minimalistes avec une aura forte et unique.

La technologie innovatrice permet d'obtenir de hauts rendements et de très basses émissions, garantissant ainsi les meilleures performances proposées sur le marché. Tous les composants du V-SION sont en 24V. Ainsi le poêle peut être relié à une batterie de stockage et un système de recharge pour en assurer le fonctionnement même en cas de coupure de courant. Associée au kit photovoltaïque, V-SION atteint son autonomie maximale même en l'absence d'énergie électrique. V-SION a été développé et est certifié étanche: l'air pour la combustion est ainsi prélevé de l'extérieur et non de l'intérieur de l'habitation.

Pour s'adapter aux différentes configurations habitatives, il sera possible de choisir entre la sortie fumées la plus adaptée, arrière ou supérieure (avec la possibilité dans les deux cas de figure simple paroi ou concentrique).

V-SION est enfin canalisable et peut recevoir un kit de canalisation pour la distribution de l'air chaud dans les autres espaces de vie.

Toutes les opérations et programmes sont gérés par l'interface de la radiocommande tactile fournie de série.

Avec le WIFI, il est possible surveiller et commander le poêle à distance, de votre smartphone ou de votre tablette.





# PIXIE



PELLETS



AIR

7 kW

Une réinterprétation en clé moderne d'un grand classique, PIXIE est la combinaison parfaite entre tradition et innovation. Le soin dans les détails et les dimensions compactes en font un vrai bijou qui s'intègre de façon harmonieuse dans tous les styles de vie.

L'élégance de revêtement blanc ou noir, ainsi que la possibilité de choisir entre différents pieds bois ou acier, contribue à exalter le charme de la flamme. La technologie innovatrice permet d'obtenir de hauts rendements et de très basses émissions, garantissant ainsi les meilleures performances proposées sur le marché.

PIXIE a été développé et est certifié étanche: l'air pour la combustion est ainsi prélevé de l'extérieur et non de l'intérieur de l'habitation.

Pour s'adapter aux différentes configurations habitatives, il sera possible de choisir entre la sortie fumées la plus adaptée, arrière ou supérieure (avec la possibilité dans les deux cas de figure simple paroi ou concentrique).

Toutes les opérations et programmes sont gérés par l'interface de la radiocommande tactile fournie de série.

Avec le WIFI, il est possible surveiller et commander le poêle à distance, de votre smartphone ou de votre tablette.

## COULEURS

---



CÉRAMIQUE BLANC  
ET TOP EN VERRE NOIR



CÉRAMIQUE NOIR  
ET TOP EN VERRE NOIR





# CHRISSIE



PELLETS



AIR

6 kW

Sa forme fine et élancée, son design épuré et sans grille de ventilation apparente, font de ce modèle une icône de beauté. Ceci avec toute la technologie avancée de Jolly Mec.

CHRISSIE est caractérisé par une ample porte vitrée frontale qui fournit une vision spectaculaire de la flamme. Vous pourrez choisir entre les finitions modernes et soignées comme le verre trempé dans les coloris blanc, noir ou bordeaux ou la pierre ollaire sablée.



## COULEURS



VERRE  
BLANC



VERRE  
BORDEAUX



VERRE  
NOIR



PIERRE OLLAIRE



# CULT



PELLETS



AIR

8 kW

8 kW

CULT 5S

CULT est un poêle à granulés rond aux lignes épurées, sans grilles traditionnelles apparentes. Avec son design moderne, il est compact et puissant, et est idéal pour chauffer les maisons de taille moyenne. Le poêle à granulés CULT est doté d'une porte à double vitrage et est disponible en deux finitions différentes, acier blanc ou acier noir. Conçu dans la nouvelle version CULT 5S, particulièrement performante et efficace, il contient une nouvelle technologie qui lui permet de retenir une quantité de poussière qui, autrement, serait émise dans l'environnement. Cela garantit une nette amélioration des performances et réduit encore l'impact environnemental. Conçu avec une simple sortie de cheminée supérieure pour gagner de l'espace, CULT peut également être installé avec une sortie de cheminée arrière (en option). Le dispositif Wifi fourni de série vous permet de gérer le fonctionnement du poêle et de régler la température à distance via votre téléphone ou votre tablette.



## COULEURS



CÔTÉS ACIER  
BLANC CRÈME ET TOP  
ACIER NOIR



CÔTÉS ET TOP  
ACIER NOIR

\* Produit disponible jusqu'à épuisement des stocks





# BOTERO 2



PELLETS



AIR

8 kW

10 kW

Elégant et raffiné, sans la grille traditionnelle de ventilation apparente, le poêle à pellet air BOTERO 2 propose toute la technologie avancée. Le poêle est fourni "toute option": il inclut de série l'humidificateur extractible et le système wifi qui permet de gérer le poêle et son fonctionnement à distance. Vous pourrez choisir votre finition préférée selon votre ambiance et votre style: en verre trempé blanc, noir, bordeaux, reflex bronze ou verre strié noir ou pierre ollaire sablée.

## COULEURS



VERRE  
BLANC



REFLEX  
BRONZE



VERRE  
NOIR



VERRE  
STRIE' NOIR "STRIP"



VERRE  
BORDEAUX



PIERRE OLLAIRE



# ODETTE



PELLETS



AIR

8 kW

10 kW

Une ligne épurée et de caractère; un panneau frontal sans grille de ventilation apparente : ODETTE est un poêle à pellet au design recherché. Grâce à son offre large de puissances de chauffage, ODETTE s'adapte à tous les espaces. Vous pourrez choisir entre des finitions modernes et soignées comme le verre trempé dans les coloris blanc, noir ou la pierre ollaire sablée.



## COULEURS

---



VERRE TREMPÉ  
BLANC



PIERRE OLLAIRE



VERRE TREMPÉ  
NOIR





# ODETTE MAIOLICA



PELLETS



AIR

8 kW

10 kW

La ligne propre et décisive et la façade sans grilles traditionnelles apparentes, font d'ODETTE MAIOLICA un poêle à pellets au design recherché.

Grâce à la vaste proposition de puissances de chauffage, ODETTE MAIOLICA s'adapte à tous les besoins.

Parmi les finitions modernes et soignées de la céramique, ODETTE MAIOLICA se présente dans couleur blanc.







# MELTEMI



PELLETS



AIR

12 kW

14 kW

Puissance, performance et majesté des lignes. MELTEMI présente une multitude d'atouts.

Disponible en 2 puissances, 12 et 14 kW, MELTEMI répond à la demande de puissance dans les grands volumes. Une ligne unique et compacte (seulement 45 cm de profondeur). Avec la radiocommande élégante fournie de série, il est possible d'activer et réguler les différentes fonctions du poêle.

MELTEMI propose une soufflerie verticale réglable et orientable. MELTEMI pourra être installé en sortie arrière ou en sortie supérieure, simple paroi ou concentrique. MELTEMI est doté de la technologie VERTICAL AIR®, qui diffuse l'air verticalement et assure une meilleure distribution de la chaleur dans la pièce de manière uniforme et enveloppante. Enfin MELTEMI est canalisable: une ou deux gaines d'air chaud, avec ou sans ventilateur. Canalisable en diamètre 80, MELTEMI pourra pourvoir en chauffage supplémentaire d'autres pièces.

## COULEURS



CÔTÉS ACIER ET TOP  
CÉRAMIQUE BLANC  
CRÈME



CÔTÉS ET TOP  
PIERRE OLLAIRE



CÔTÉS ACIER ET TOP  
CÉRAMIQUE NOIR



# I-DEA 2 ANGOLO



PELLETS



AIR

9 kW

I-DEA 2 ANGOLO présente toute la technologie avancée de Jolly Mec. Avec sa faible profondeur de seulement 27 cm il se prête tout particulièrement à se placer où que ce soit. Le style moderne, l'absence de grilles traditionnelles de ventilation apparentes et le design recherché sont complétés par l'élégance de la vitre d'angle qui confère une ample vision de la flamme. Le poêle est fourni "toute option": il inclut de série l'humidificateur extractible et le système wifi qui permet de gérer le poêle et son fonctionnement à distance. Vous pourrez choisir le profilé en acier dans les coloris noir, blanc crème ou tourterelle et le panneau frontal, toujours au choix, entre le grès ivoire, couleur rouille, la pierre ollaire sablée, la vitre noire rayée, l'acier noir.

Des études approfondies du service design et R&D, le poêle I-DEA 2 ANGOLO peut être installé en sortie supérieure concentrique. I-DEA 2 ANGOLO est aujourd'hui proposé dans les 3 configurations d'installation: sortie arrière (simple paroi ou concentrique), sortie supérieure simple paroi et...Sortie supérieure concentrique !



PROFIL



BLANC CRÈME



NOIR



GRIS  
TOURTERELLE

PANNEAU FRONTAL



GRÈS IVOIRE



ACIER GRIS  
TOURTERELLE



ACIER  
NOIR



PIERRE  
OLLAIRE



GRÈS  
ROUILLE



VERRE  
NOIR STRIÉ





# I-DEA 2 FRONTALE



PELLETS



AIR

9 kW

I-DEA 2 FRONTALE présente toute la technologie avancée de Jolly Mec. Avec sa faible profondeur de seulement 27 cm il se prête tout particulièrement à se placer où que ce soit. Le style moderne, l'absence de grilles traditionnelles de ventilation apparentes et le design recherché se fondent avec la porte toute en verre pour une ample vision de la flamme. Le poêle est fourni "toute option": il inclut de série l'humidificateur extractible et le système wifi qui permet de gérer le poêle et son fonctionnement à distance. Vous pourrez choisir le profilé en acier dans les coloris noir, blanc crème ou tourterelle et le panneau frontal, toujours au choix, entre le grès ivoire, couleur rouille, la pierre ollaire sablée, la vitre noire rayée, l'acier noir.

Des études approfondies du service design et R&D, le poêle I-DEA 2 FRONTALE peut être installé en sortie supérieure concentrique. I-DEA 2 FRONTALE est aujourd'hui proposé dans les 3 configurations d'installation: sortie arrière (simple paroi ou concentrique), sortie supérieure simple paroi et...Sortie supérieure concentrique !



PROFIL



BLANC CRÈME



NOIR



GRIS  
TOURTERELLE

PANNEAU FRONTAL



GRÈS IVOIRE



ACIER GRIS  
TOURTERELLE



ACIER  
NOIR



PIERRE  
OLLAIRE



GRÈS  
ROUILLE

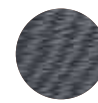

VERRE  
NOIR STRIÉ





# PADDY



PELLETS



AIR

8 kW

8 kW

10 kW

PADDY 5S 24V

PADDY est un poêle moderne, de caractère, et il est proposé en 2 puissances, 8 kW et 10 kW et en 3 finitions, acier noir, blanc ou bordeaux. Chauffage d'appoint parfait pour les habitations de dimensions moyennes, il s'intègre parfaitement dans toutes les ambiances et peut diffuser de l'air chaud dans d'autres pièces, par la canalisation en option. PADDY 5S 24V (8kW) est alimenté full 24 Volt, une technologie qui garantit des économies en termes de consommation électrique et un meilleur contrôle de la combustion. Grâce à un kit de batterie en option, le fonctionnement est garanti pendant plusieurs jours, même en l'absence de courant électrique. Associée au kit photovoltaïque, ce poêle fonctionne même en l'absence d'énergie électrique.

Très tendance, PADDY s'installera en sortie fumées arrière ou supérieure, en simple paroi.



## COULEURS



CÔTÉS ACIER ET TOP  
CÉRAMIQUE BLANC CRÈME



CÔTÉS ACIER ET TOP  
CÉRAMIQUE  
BORDEAUX



CÔTÉS ACIER ET TOP  
CÉRAMIQUE NOIR



# SYNTHESIS 60



7 kW

Foyer à granulé compact et performant, adapté pour les nouvelles réalisations ou pour la rénovation et donner une nouvelle vie à un foyer existant.

Les dimensions compactes et le design épuré le rendent idéal pour le chauffage des pièces de petite et moyenne dimensions, par air forcé. La trappe frontale pratique en verre basculante cache le tiroir du chargement granulé. Des passages simples et rapides permettent de charger sans éteindre le foyer.

La technologie innovatrice permet d'obtenir de hauts rendements et de très basses émissions, garantissant ainsi les meilleures performances proposées sur le marché.

SYNTHESIS 60 a été développé et est certifié étanche: l'air pour la combustion est ainsi prélevé de l'extérieur et non de l'intérieur de l'habitation. SYNTHESIS 60 pourra ainsi être installé en sorties fumées concentrique.

Toutes les opérations et programmes sont gérés par l'interface de la radiocommande tactile fournie de série.

Avec le WIFI, il est possible surveiller et commander le foyer à distance, de votre smartphone ou de votre tablette.



CONFIGURATION INSERT



CONFIGURATION FOYER



# SYNTHESIS MODULAR



PELLETS



AIR

9 kW

68

11,5 kW

80

SYNTHESIS MODULAR, c'est l'essence même du foyer à pellet air, avec un design épuré, avec toutes les options et accessoires possibles pour le transformer et le construire, selon ses propres besoins.

De l'insert simple à encastrer dans un foyer existant, en rénovation et en remplacement d'une ancienne cheminée, SYNTHESIS MODULAR pourra devenir une cheminée neuve avec ses pieds et le plein d'accessoires:

Le chargement du pellet ? Ou par un tiroir frontal, ou par le tube de chargement.

La diffusion de l'air chaud ? Ou frontalement, tout simplement, ou en solution canalisée sur d'autres pièces.

La réserve de pellet ? Ou le standard, ou encore plus, avec un réservoir supplémentaire.

... Découvrez l'esthétique et les variétés proposées par ce modèle.



SYNTHESIS MODULAR 68



SYNTHESIS MODULAR 80



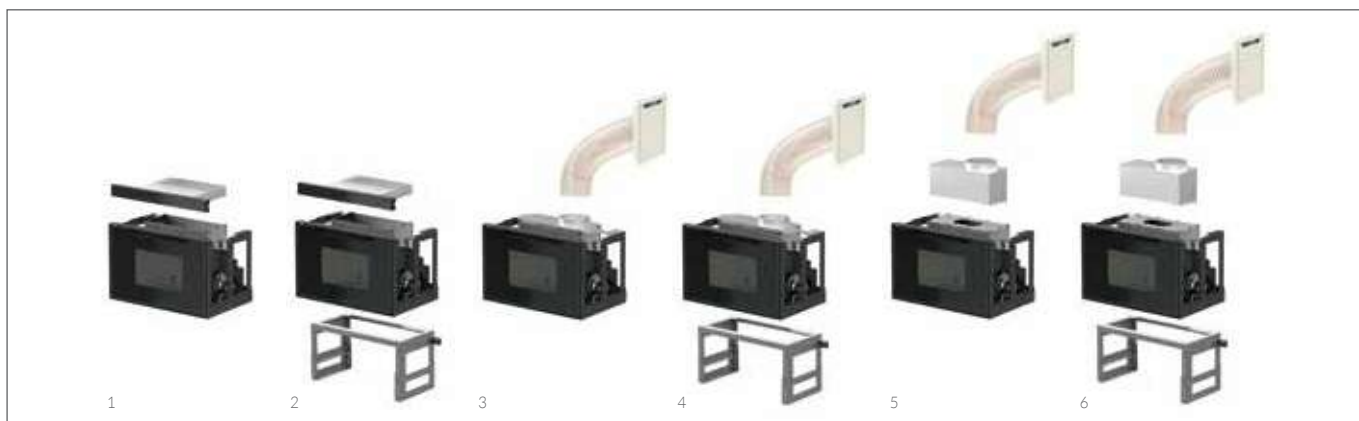

1. Insert + tiroir de chargement
2. Insert + tiroir de chargement + pieds
3. Insert + tube de chargement orientable chargement pellet avec trappe
4. Insert + tube de chargement orientable chargement pellet avec trappe + pieds
5. Insert + réserve supplémentaire pellet + tube de chargement orientable chargement pellet avec trappe
6. Insert + réserve supplémentaire pellet + tube de chargement orientable chargement pellet avec trappe + pieds



Synthesis Modular est canalisable dans toutes ses déclinaisons. Possibilité de canaliser 1 ou 2 gaines (2 gaines sur synthesis modular 80), sans ventilateur additionnel ou 1 gaine gauche sans ventilateur et une gaine droite avec ventilateur additionnel 170 m<sup>3</sup>/h.



# CLIPPER



PELLETS



AIR

3,7-6,3 kW

3,7-6,3 kW

CLIPPER+

Une vision élégante de la flamme. Les poêles à bois CLIPPER sont des produits de pointe qui utilisent la technologie respectent les limites d'efficacité et d'émissions pour protéger l'environnement. La forme ronde et le design épuré améliorent la vision du feu. Il est disponible en noir.

Le modèle CLIPPER+, plus haut, peut être équipé du kit de stockage de chaleur réfractaire pour prolonger la restitution de chaleur après l'arrêt. Pour s'adapter aux différentes solutions d'habitation, il est possible d'utiliser la sortie de fumée la plus appropriée : arrière ou supérieure. Convient aux maisons passives.



CLIPPER



CLIPPER+



# AERJOLLY 80 EVO



BOIS



AIR  
NATUREL

8,5 - 15 kW

AERJOLLY 80 EVO confère une vue imprenable de la flamme du bois, grâce à sa large vitre et ouverture guillotine. Ce produit de dernière génération utilise la technologie EVO et répond ainsi aux exigences les plus restrictives en terme de respect de l'environnement. Tout est pensé pour un maximum de confort dans l'utilisation mais aussi dans l'entretien du produit. En option son cadre de finition pour une installation parfaite. Des "plus" produits indéniables à découvrir pour votre plus grand plaisir.





# AERJOLLY EVO



BOIS



AIR  
NATUREL

5,5 - 11 kW

Compact, puissant et super efficace. Le foyer à bois AERJOLLY EVO utilise la technologie EVO pour une combustion optimale dans le respect des nouvelles normes de protection environnementale. Avec AERJOLLY EVO, vous pouvez choisir de chauffer la pièce naturellement, par rayonnement ou par air pulsé avec un ventilateur. AERJOLLY EVO permet de canaliser de l'air chaud humidifié et d'obtenir une chaleur uniforme dans plusieurs pièces.

Il peut également fonctionner en cas de panne de courant. La porte pratique et esthétique assure une gestion facile et sûre du feu, le double vitrage permet de conserver plus de chaleur dans la chambre de combustion et améliore le confort de rayonnement. L'air de combustion est aspiré de l'extérieur par le raccordement direct à l'entrée d'air. Adapté pour les maisons passives.







# SERIE S AERJOLLY EVO



BOIS



AIR  
NATUREL

5,5 - 11 kW

Un poêle à bois avec le cœur d'une cheminée. Les poêles SERIE S AERJOLLY EVO sont des produits de pointe qui utilisent la technologie EVO pour une combustion optimale dans le respect des nouvelles normes de protection environnementale. Avec SERIE S AERJOLLY EVO, vous pouvez choisir de chauffer la pièce naturellement par rayonnement ou par air pulsé avec un ventilateur, et de canaliser l'air chaud humidifié vers les différentes pièces pour une chaleur uniforme.

SERIE S AERJOLLY EVO est adapté aux maisons passives et peut également fonctionner en cas de panne de courant. L'ouverture pratique de l'élégant porte et le double vitrage de la porte assure une sécurité totale aussi qu'une diffusion de chaleur optimale par rayonnement environnementale.



## COULEURS



GRÈS IVOIRE



PIERRE OLLAIRE



GRÈS ROUILLE



VERRE  
REFLEX BRONZE



# PIXIE WOOD



BOIS



AIR

5-8,6 kW

Dans le sillage du succès de PIXIE, l'iconique poêle à granulés qui réinterprète la tradition de manière moderne, JM élargit sa gamme avec la nouvelle version à bois PIXIE WOOD. La même simplicité sophistiquée qui caractérise la version granulés, s'unit au charme intemporel de la flamme à bois.

Le soin des détails et les dimensions réduites en font un véritable bijou d'ameublement, capable de s'intégrer harmonieusement pour valoriser n'importe quel environnement. L'élégance de revêtement blanc ou noir ainsi que la possibilité de choisir entre différents pieds bois ou acier contribue à exalter le charme de la flamme.

La technologie innovante permet d'obtenir de hautes performances à faibles émissions : PIXIE WOOD respecte les normes les plus strictes en matière d'impact environnemental (Ecodesign 2022).

PIXIE WOOD convient aux maisons passives : l'air pour la combustion est prélevé de l'extérieur sans soustraire l'oxygène à l'environnement interne. PIXIE WOOD est conçu pour assurer une récupération de chaleur maximale : par convection naturelle, ou par ventilation forcée. Le réglage de la combustion par le levier central permet d'alimenter la flamme en fonction de vos besoins.

Pour s'adapter aux différentes solutions de logement, il est possible d'utiliser la sortie de fumée la plus appropriée; arrière ou supérieure.

## COULEURS



CÉRAMIQUE BLANC



CÉRAMIQUE NOIR



## PIEDS EN OPTION



CHÊNE CLAIR



CHÊNE FONCÉ





# UNIVERSALJOLLY EVO QUICK



BOIS



AIR  
NATUREL

5 - 8,6 kW 62X50

5 - 9,7 kW 68X58

5,5 - 11 kW 80X58

5,5 - 10,6 kW 89X58

L'insert à bois UNIVERSALJOLLY EVO QUICK, conçu pour améliorer la vision du feu, est la solution idéale pour transformer votre ancienne cheminée en un véritable système de chauffage conforme aux dernières exigences légales. UNIVERSALJOLLY EVO QUICK devient maintenant une famille : la nouvelle gamme de tailles 62, 68, 80 et 89 centimètres est conçue pour répondre à tous les besoins d'espace.

La beauté de la vision du feu, garantie par ses grandes dimensions internes, rencontre la polyvalence : chaque insert de la famille QUICK peut en effet se transformer en une nouvelle cheminée grâce à l'ajout de pieds réglables. Tous les modèles QUICK garantissent une récupération maximale de la chaleur: convection naturelle, ou ventilation forcée, pour canaliser l'air chaud dans plusieurs pièces.

Le réglage de la combustion par le levier central vous permet d'alimenter la flamme en fonction de vos besoins. Pour optimiser le confort et la consommation, il est possible de prendre l'air de combustion directement à l'extérieur grâce à des raccords spéciaux (adaptés aux maisons passives).



CONFIGURATION INSERT



CONFIGURATION FOYER





# QUADRO+

## ceramic



BOIS



AIR  
NATUREL

5,5 - 11 kW 80X58

Lorsque le design rencontre la polyvalence. Le poêle à bois modulaire QUADRO+ est conçu pour s'adapter parfaitement à toutes les exigences de chauffage et d'espace.

QUADRO+ ceramic habille avec une grande élégance la finition artisanale exclusive en céramique Stone Grey : la solution idéale pour donner une aura de classe à n'importe quel environnement, en profitant de tout le charme du bois. Disponible dans la mesure de 80 cm, QUADRO+ ceramic peut être installé comme poêle au sol à l'aide de pieds réglables ou d'un banc premium en grès de 140 cm, équipé d'un support intégré pratique.

Particulièrement performant et efficace, il répond aux normes d'émissions les plus strictes (Ecodesign 2022).

Quelle que soit la composition choisie, QUADRO+ ceramic est capable de créer un espace accueillant et confortable sur mesure.

Tous les modèles QUADRO+ sont conçus pour assurer une récupération maximale de la chaleur : à convection naturelle, ou à ventilation forcée. Le réglage de la combustion par le levier central permet d'alimenter la flamme en fonction de vos besoins.

Pour optimiser le confort et la consommation, il est possible de prélever l'air comburant directement de l'extérieur via des raccords spéciaux (adaptés aux maisons passives).



REVÊTEMENT EN CÉRAMIQUE  
ET PIEDS HAUTS EN FER



REVÊTEMENT EN CÉRAMIQUE  
ET BANC PREMIUM

# QUADRO+ *steel*



BOIS



AIR  
NATUREL

5 - 9,7 kW 68X58

5,5 - 11 kW 80X58

Quand le design rencontre la polyvalence. Le poêle à bois modulaire QUADRO+ est conçu pour s'adapter parfaitement à toutes les exigences de chauffage et d'espace. Disponible en deux tailles de 68 et 80 cm, et en de nombreuses combinaisons, QUADRO+ *steel* peut être installé : comme poêle au sol avec pieds réglables, en version suspendue au mur, avec banc intégré d'un support confortable et élégant - dans le modèle basic ou premium. Particulièrement performant et efficace, il répond aux normes d'émissions les plus strictes (Ecodesign 2022). Quelle que soit la composition choisie, QUADRO+ *steel* est capable de créer un espace accueillant et confortable sur mesure. Tous les modèles QUADRO+ sont conçus pour assurer une récupération maximale de la chaleur : à convection naturelle, ou à ventilation forcée. Le réglage de la combustion par le levier central permet d'alimenter la flamme en fonction de vos besoins.

Pour optimiser le confort et la consommation, il est possible de prélever l'air comburant directement de l'extérieur via des raccords spéciaux (adaptés aux maisons passives).



SUSPENDU AU MUR



PIEDS HAUTS EN FER



BANC BASIC



BANC PREMIUM



QUADRO+ *ceramic* avec pieds hauts en fer





QUADRO+ *ceramic* avec banc premium



QUADRO+ steel suspendu au mur





QUADRO+ steel avec système modulaire

# FOGHET EVO IDRO



BOIS/PELLETS



EAU

8 - 18 kW

15 - 18 kW

Les cheminées FOGHET EVO IDRO sont des produits de dernière génération qui utilisent la technologie EVO et répondent ainsi aux exigences les plus sévères en terme de respect de l'environnement.

FOGHET EVO IDRO est l'idéal pour le chauffage autonome ou en parallèle du réseau de chauffage hydraulique (radiateurs, chauffage au sol, ...). FOGHET EVO IDRO est adapté aux nouvelles habitations à consommation énergétique réduite. Le système étanche permet à la cheminée d'utiliser l'air externe, sans jamais prélever l'air de l'intérieur de l'habitation.





# SERIE S FOGHET EVO IDRO



BOIS/PELLETS



EAU

8 - 18 kW

15 - 18 kW

Les poêles SERIE S FOGHET EVO IDRO sont des produits de dernière génération qui utilisent la technologie EVO pour répondre aux exigences les plus sévères en terme de respect de l'environnement.

SERIE S FOGHET EVO IDRO est l'idéal pour le chauffage autonome ou en parallèle à l'installation de chauffage hydraulique (radiateurs, chauffage au sol, ...) SERIE S FOGHET EVO IDRO est adapté aux nouvelles habitations à consommation énergétique réduite. Le système étanche permet à la cheminée de prélever uniquement l'air externe sans consommer l'air de l'habitation.



## COULEURS



GRÈS IVOIRE



PIERRE OLLAIRE



GRÈS ROUILLE



VERRE  
REFLEX BRONZE





# DUKA



PELLETS



EAU

16 kW

19 kW

Design exclusif, lignes épurées, haute efficacité caractérisent le nouveau thermopôêle DUKA.

DUKA est proposé en deux puissances, 16 kW et 19 kW et en deux finitions, blanche ou noir. DUKA est idéal pour chauffer de façon autonome des habitations de moyennes et grandes dimensions. Dans la version CONFORT il est possible de chauffer l'ambiance avec l'activation de la ventilation air chaud seule ; le puissant ventilateur et l'échangeur permettent de chauffer rapidement la pièce où est installé le poêle, par la grille verticale positionnée sur la gauche de la porte ; ceci sans devoir activer l'installation hydraulique. La radiocommande est intuitive, pratique et facile à utiliser pour activer et réguler les différentes fonctions. Le kit hydraulique est fourni de série également et est déjà testé en usine.

Le kit WI-FI permettra de gérer le fonctionnement du poêle et réguler la température à distance au travers de votre téléphone / tablette.

## COULEURS



BLANC  
CRÈME



ACIER  
NOIR





# BREERA MAIOLICA



PELLETS



EAU

24 kW

Les poêles hydrauliques BREERA chaufferont au choix, le réseau hydraulique seul ou le réseau hydraulique et/ou l'air de l'ambiance où vous l'aurez positionné. Selon le choix du modèle, vous trouverez la solution qui répond au mieux à vos attentes: ou la solution pour concentrer toute la puissance du poêle sur le réseau hydraulique, ou la solution mixte eau/air ou encore un poêle qui pourra intervenir au mieux en solution air dans les demi-saisons et se connecter au réseau hydraulique en hiver. Un très large choix s'offre à vous.



## COULEURS



CÉRAMIQUE BLANC



CÉRAMIQUE BORDEAUX



CÉRAMIQUE NOIR



# BREERA ACCIAIO



PELLETS



EAU

24 kW

Les poêles hydrauliques BREERA chaufferont au choix, le réseau hydraulique seul ou le réseau hydraulique et/ou l'air de l'ambiance où vous l'aurez positionné. Selon le choix du modèle, vous trouverez la solution qui répond au mieux à vos attentes: ou la solution pour concentrer toute la puissance du poêle sur le réseau hydraulique, ou la solution mixte eau/air ou encore un poêle qui pourra intervenir au mieux en solution air dans les demi-saisons et se connecter au réseau hydraulique en hiver. Un très large choix s'offre à vous.



## COULEURS



CÉRAMIQUE BLANC



CÉRAMIQUE BORDEAUX



CÉRAMIQUE NOIR



# SYNTHESIS MODULAR IDRO



21 kW

Le foyer à pellet hydraulique qui chauffe toute l'habitation au travers de l'installation hydraulique. SYNTHESIS MODULAR IDRO est étudié pour chauffer l'habitation, de moyenne dimension, de façon autonome ou en parallèle à une installation existante. Grâce à ses dimensions compactes, à la modularité de ses différents accessoires SYNTHESIS MODULAR IDRO est facile à adapter, que ce soit dans la rénovation des vieilles cheminées ou dans la réalisation d'une nouvelle cheminée. Ses lignes épurées et le design recherché de sa partie frontale offrent une belle vision de la flamme.

Pour un meilleur confort et pour une meilleure rapidité de chauffe, SYNTHESIS MODULAR IDRO dispose d'un ventilateur pour diffuser l'air chaud dans la pièce, activable et réglable selon les besoins. La radiocommande est intuitive, pratique et facile à utiliser pour activer et réguler les différentes fonctions. Le kit hydraulique est fourni de série également et est déjà testé en usine.

Le kit WI-FI permettra de gérer le fonctionnement du poêle et réguler la température à distance au travers de votre téléphone / tablette.







# J20 - J25



PELLETS



EAU

20 kW

25 kW

Chaudière à granulé performante et innovante, particulièrement adaptée au local technique. Ses deux puissances 20 ou 25 kW permettent de chauffer une habitation entière et de fournir l'eau chaude sanitaire.

Les chaudières de la série J20-J25 sont conçues pour assurer un confort d'utilisation optimal. Tous les modèles sont dotés de systèmes automatiques offrant une longue autonomie de fonctionnement, et réduisant les entretiens et le nettoyage.

Différents systèmes motorisés actionnent les mécanismes pour éliminer la suie des échangeurs, et la transporter dans le compacteur latéral, spacieux. Ce processus garantit une autonomie de fonctionnement d'environ 1000 kg de granulé brûlé. Les chaudières de la série J20-J25 peuvent être intégrées avec d'autres sources d'énergie, comme les panneaux solaires et autres générateurs à biomasse.

Toutes les opérations et programmes sont gérés par l'interface de l'écran tactile fourni de série. Il est également possible d'ajouter l'option WIFI pour surveiller et piloter la chaudière à distance, de votre smartphone ou de votre tablette.





# J30 - J35



PELLETS



EAU

30 kW

35 kW

Chaudière à granulé performante et innovante, particulièrement adaptée au local technique. Ses deux puissances 30 ou 35 kW permettent de chauffer une habitation entière et de fournir l'eau chaude sanitaire. Les chaudières de la série J30-J35 sont conçues pour assurer un confort d'utilisation optimal. Tous les modèles sont dotés de systèmes automatiques offrant une longue autonomie de fonctionnement, et réduisant les entretiens et le nettoyage.

Différents systèmes motorisés actionnent les mécanismes pour éliminer la suie des échangeurs, et la transporter dans le compacteur latéral, spacieux. Ce processus garantit une autonomie de fonctionnement d'environ 1000 kg de granulé brûlé. Les chaudières de la série J30-J35 peuvent être intégrées avec d'autres sources d'énergie, comme les panneaux solaires et autres générateurs à biomasse.

Toutes les opérations et programmes sont gérés par l'interface de l'écran tactile fourni de série. Il est également possible d'ajouter l'option WIFI pour surveiller et piloter la chaudière à distance, de votre smartphone ou de votre tablette.





# TERMOJOLLY

## 80 EVO



BOIS



EAU

14 - 23,8 kW

Le foyer à bois hydraulique capable de chauffer toute l'habitation.

TERMOJOLLY 80 EVO, relié à l'installation de chauffage hydraulique, permet de chauffer des habitations de moyenne et grande surface. L'ample foyer et le réfractaire de la chambre de combustion permettent de brûler le combustible de façon optimale, de réduire les émissions et d'apporter tout le plaisir esthétique de la flamme.

La technologie constructive du corps de chauffe du TERMOJOLLY 80 EVO permet de récupérer plus de chaleur pour le fluide (l'eau) réduisant le rayonnement de chaleur et améliorant ainsi le confort. L'isolation du corps de chauffe montée de série et la double vitre de la porte contribuent à renforcer le confort et l'efficacité de l'installation.

Le panneau de commande de série contrôle la température et gère le fonctionnement hydraulique du foyer.

TERMOJOLLY 80 EVO est disponible en version avec porte à guillotine et basculante pour le nettoyage de la vitre.







# TERMOJOLLY EVO



BOIS



EAU

4 - 8 kW

8,5 - 15 kW

TERMOJOLLY EVO est le cheminée à bois de dernière génération, qui utilise la technologie EVO pour une combustion optimale dans le respect des nouvelles normes de protection environnementale. TERMOJOLLY EVO est le système idéal pour chauffer toute la maison de manière autonome ou en parallèle avec un système à eau (radiateurs, chauffage au sol, etc.). TERMOJOLLY EVO est fourni complet avec le kit hydraulique.

La porte pratique et esthétique assure une gestion facile et sûre du feu, le double vitrage permet de conserver plus de chaleur dans la chambre de combustion et améliore le confort de rayonnement.

Les caractéristiques exclusives de TERMOJOLLY EVO le rendent particulièrement adapté aux nouvelles maisons à faible consommation d'énergie.





# SERIE S TERMOJOLLY EVO



BOIS



EAU

4 - 8 kW

8,5 - 15 kW

Le poêle à bois SERIE S TERMOJOLLY EVO est un produit de dernière génération qui utilise la technologie EVO pour une combustion optimale dans le respect des nouvelles normes de protection environnementale.

SERIE S TERMOJOLLY EVO est idéale pour chauffer toute la maison de manière autonome ou en parallèle avec des systèmes à eau (radiateurs, planchers chauffants, etc.).

SERIE S TERMOJOLLY EVO est fourni complet avec le kit hydraulique. La porte pratique et esthétique assure une gestion facile et sûre du feu, le double vitrage permet de conserver plus de chaleur dans la chambre de combustion et améliore le confort de rayonnement. Les caractéristiques uniques de SERIE S TERMOJOLLY EVO la rendent particulièrement adaptée aux nouvelles maisons à faible consommation d'énergie.



## COULEURS



GRÈS IVOIRE



PIERRE OLLAIRE



GRÈS ROUILLE

















VERRE  
REFLEX BRONZE





## DONNÉES TECHNIQUES

	BOIS		PELLETS		BOIS		PELLETS		BOIS		PELLETS	
												
	REVERSE 5S 6,5 - 9,6 kW		FOGHET EVO ARIA 11 - 12 kW		SERIE S FOGHET EVO ARIA 11 - 12 kW							
PUISSANCE BRÛLÉE* kW	7,8	10,2	12,8	13,5	12,8	13,5						
PUISSANCE THERMIQUE NOMINALE kW	6,5	9,6	11	12	11	12						
PUISSANCE MINIMALE kW	-	4,4	-	5,4	-	5,4						
RENDEMENT (min-max)%	84,4	96,3 / 94,4	85,6	92,5-88,9	85,6	92,5-88,9						
Ø TUBE AIR COMBURANT POSTÉRIEUR mm	100	100	100	100	100	100						
Ø SORTIE FUMÉES mm	150	150	150	150	150	150						
CONSOMMATION (min - max) kg/h	1,87	0,938 / 2,090	3	1,2-2,7	3	1,2-2,7						
CAPACITÉ DU RÉSERVOIR PELLET kg	-	15	-	41	-	41						
LONGUEUR DES BÛCHES (max)	30	-	30-35	-	30-35	-						
T FUMÉES* °C	203,3	112,7	185	198	185	198						
TIRAGE MINIMUM Pa	10	10	10	10	10	10						
CO (13% O <sub>2</sub> )* mg/m <sup>3</sup>	1183	143	680	62	680	62						
VOLUME FUMÉES* g/s	5,7	5,87	9,9	7,7	9,9	7,7						
POUSSIÈRES (13% O <sub>2</sub> )* mg/m <sup>3</sup>	28	12	30	20	30	20						
NOX (13% O <sub>2</sub> )* mg/m <sup>3</sup>	85	95	158	147	158	147						
OGC (13% O <sub>2</sub> )* mg/m <sup>3</sup>	68	2	52	5	52	5						
RENDEMENT ÉNERGÉTIQUE SAISONNIER %	74	83	74	84	74	84						
POIDS kg	235-296		230	230	230	230						
DIMENSIONS DU FOYER LXP (mm)	371x220		398x316		398x316							
GARANTIE CORPS DE CHAUFFE*** ans	2(5)	2(5)	2(5)	2(5)	2(5)	2(5)						
CLASSE ÉNERGÉTIQUE**	A+	A+	A+	A+	A+	A+						
CERTIFICATIONS	BOIS EN 13240   		PELLETS EN14785   		PELLETS EN14785   		BOIS EN 13229   					

\* Valeurs relatives à la puissance nominale (max)

\*\* Selon une échelle de G à A++

\*\*\* Voir livret de garantie pour plus d'informations  
Modèle en homologation





























PELLETS

MATISSE			V-SION	PIXIE	CHRISSIE	CULT	CULT 5S	BOTERO 2	
6 kW	8 kW	10 kW	8 kW	7 kW	6 kW	8 kW	8 kW	8 kW	10 kW
6,8	9,3	11,2	9,2	7,7	6,7	9	9,2	9	11
6,2	8,4	10,0	8,4	6,8	6,3	8,2	8,3	8,2	10
4,2	4,2	4,2	4,2	3,4	2,9	2,9	3,9	2,9	2,9
91,4 / 91,6	91,4 / 90,7	91,4 / 90,0	93,9-90,7	91,6-88,3	95,1 - 93,5	95,1 - 91,1	88,7-89,7	95,1 - 91,1	95,1 - 91,2
60	60	60	50	50	50	50	50	50	50
80	80	80	80	80	80	80	80	80	80
0,94 / 1,40	0,94 / 1,91	0,94 / 2,29	0,94-1,93	0,78-1,62	0,62 - 1,39	0,62 - 1,88	0,90-1,90	0,62 - 1,88	0,62 - 2,27
18	18	18	15	13	18	15	15	18	18
-	-	-	-	-	-	-	-	-	-
132,9	160,5	181,1	164,6	172,7	112,4	144,6	188,7	144,6	166,5
10,0	10,0	10,0	10	10	10	10	10	10	10
37	69	92	157	187	81	137	137	137	165
4,7	5,7	6,4	4,9	5	4,45	5,98	5,1	5,98	5,97
19	18	18	15	10	17	14	13	14	11
107	109	110	135	99	146	145	94	145	131
1	2	3	3	10	3	0,3	1	0,3	2
81	88	87	80	85	82	80	86	80	80
135	135	135	110	135	111,5-124	101,5	99	115,5-135	115,5-135
-	-	-	-	-	-	-	-	-	-
2(5)	2(5)	2(5)	2(5)	2(5)	2(5)	2(5)	2(5)	2(5)	2(5)
A+	A+	A+	A+	A+	A+	A+	A+	A+	A+

## DONNÉES TECHNIQUES

	ODETTE		MELTEMI		I-DEA2 ANGOLO	I-DEA2 FRONTALE
	8 kW	10 kW	12 kW	14 kW	9 kW	9 kW
PUISSANCE BRÛLÉE* kW	9	11	13,3	15,8	10,4	10,4
PUISSANCE THERMIQUE NOMINALE kW	8,2	10	12	14	9,3	9,3
PUISSANCE MINIMALE kW	2,9	2,9	4,9	4,9	3,2	3,2
RENDEMENT (min-max)%	95,1 - 91,1	95,1 - 91,2	93,5-90,7	93,5-90,7	92,0-90,3	92,0-90,3
Ø TUBE AIR COMBURANT POSTÉRIEUR mm	50	50	50	50	50	50
Ø SORTIE FUMÉES mm	80	80	80	80	80	80
CONSOMMATION (min - max) kg/h	0,62 - 1,88	0,62 - 2,27	1,07-2,70	1,07-3,30	0,72 - 2,15	0,72 - 2,15
CAPACITÉ DU RÉSERVOIR PELLET kg	18	18	25	25	21	21
LONGUEUR DES BÛCHES (max)	-	-	-	-	-	-
T FUMÉES* °C	144,6	166,5	169,2	218,8	175,5	175,5
TIRAGE MINIMUM Pa	10	10	8	8	10	10
CO (13% O <sub>2</sub> )* mg/m <sup>3</sup>	137	165	94	125	181	181
VOLUME FUMÉES* g/s	5,98	5,97	7,53	8,87	5,94	5,94
POUSSIÈRES (13% O <sub>2</sub> )* mg/m <sup>3</sup>	14	11	19	15	17	17
NOX (13% O <sub>2</sub> )* mg/m <sup>3</sup>	145	131	141	115	137	137
OGC (13% O <sub>2</sub> )* mg/m <sup>3</sup>	0,3	2	1	2	2	2
RENDEMENT ÉNERGÉTIQUE SAISONNIER %	80	80	87	85	79	79
POIDS kg	115-137	115-137	224	224	159	159
GARANTIE CORPS DE CHAUFFE*** ans	2(5)	2(5)	2(5)	2(5)	2(5)	2(5)
CLASSE ÉNERGÉTIQUE**	A+	A+	A+	A+	A+	A+
CERTIFICATIONS	EN14785      		EN14785      		EN14785      	EN14785      

\* Valeurs relatives à la puissance nominale (max)

\*\* Selon une échelle de G à A++

\*\*\* Voir livret de garantie pour plus d'informations  
Modèle en homologation



PELLETS



PADDY



SYNTHESIS 60



SYNTHESIS MODULAR

PADDY			SYNTHESIS 60	SYNTHESIS MODULAR	
8 kW - 24V	8 kW	10 kW	7 kW	9 kW	11,5 kW
9,4	9	11	7,7	9,8	13
8,4	8,2	10	6,8	9	11,5
4,0	2,4	2,9	3,4	4,3	4,3
89,3-89,4	92,8-90,6	95,1 - 91,2	91,6-88,3	93,4-91,6	91,9-88,7
50	50	50	50	50	50
80	80	80	80	80	80
0,918-1,923	0,53-1,87	0,62 - 2,27	0,78-1,62	0,97-2,07	0,97 - 2,67
15	15	15	15	12,5	13,5
-	-	-	-	-	-
204,1	167,8	166,5	172,7	133,2	190,5
10	10	10	10	8	10
95	113	165	187	187	88
4,88	5,20	5,97	5	6	7,2
9	20	11	10	11	11
93	139	131	99	96	114
2	3	2	10	7	2
87	80	80	85	88	85
105	105	115	95	121	133
2(5)	2(5)	2(5)	2(5)	2(5)	2(5)
A+	A+	A+	A+	A+	A+

EN14785























EN14785



EN14785



## DONNÉES TECHNIQUES

	 CLIPPER 6,3 kW	 CLIPPER+ 6,3 kW	 AERJOLLY 80 EVO 15 kW	 AERJOLLY EVO 11 kW	 SERIE S AERJOLLY EVO 11 kW
PUISSANCE BRÛLÉE* kW	7,7	7,7	19,1	12,8	12,8
PUISSANCE THERMIQUE NOMINALE kW	6,3	6,3	14,8	11	11
PUISSANCE MINIMALE kW	-	-	-	-	-
RENDEMENT (max)%	-/81,7	-/81,7	77,5	85,6	85,6
Ø TUBE AIR COMBURANT POSTÉRIEUR mm	80	80	120	100	100
Ø SORTIE FUMÉES mm	150	150	250	150	150
CONSOMMATION (min - max) kg/h	-/1,83	-/1,83	4,6	3,0	3,0
LONGUEUR DES BÛCHES (max)	25	25	50	30-35	30-35
T FUMÉES* °C	266,5	266,5	278,2	184,9	184,9
TIRAGE MINIMUM Pa	12	12	10	10	10
CO (13% O <sub>2</sub> )* mg/m <sup>3</sup>	1009	1009	805	680,0	680,0
VOLUME FUMÉES* g/s	5,20	5,20	14,9	9,9	9,9
POUSSIÈRES (13% O <sub>2</sub> )* mg/m <sup>3</sup>	18	18	16	29,7	29,7
NOX (13% O <sub>2</sub> )* mg/m <sup>3</sup>	83	83	124	157,9	157,9
OGC (13% O <sub>2</sub> )* mg/m <sup>3</sup>	66	66	43	51,6	51,6
RENDEMENT ÉNERGÉTIQUE SAISONNIER %	72	72	68	73	82
POIDS kg	115	125	316	193	230
DIMENSIONS DU FOYER LXP (mm)	min 230x220x385 max 350x320x440		740x391	398x316	398x316
GARANTIE CORPS DE CHAUFFE*** ans	2(5)	2(5)	2(5)	2(5)	2(5)
CLASSE ÉNERGÉTIQUE**	A+	A+	A	A+	A+
CERTIFICATIONS	EN 13240   	EN 13240   	EN 13229   	EN 13229   	EN 13229   

\* Valeurs relatives à la puissance nominale (max)

\*\* Selon une échelle de G à A++

\*\*\* Voir livret de garantie pour plus d'informations



BOIS



PIXIE WOOD

8,6 kW



UNIVERSALJOLLY EVO 62 QUICK

8,6 kW

UNIVERSALJOLLY EVO 68 QUICK

9,7 kW

UNIVERSALJOLLY EVO 80 QUICK

11 kW

UNIVERSALJOLLY EVO 90 QUICK

10,6 kW

10,8

10,8

12,2

14,0

13,0

8,6

8,6

9,7

11,0

10,6

-

-

-

-

-

79,5

79,5

79,1

78,6

81,3

100

100

100

100

100

150

150

150

200

200

- / 2,47

- / 2,47

- / 2,80

- / 3,21

- / 2,98

35

35

35

45

45

249,8

249,8

261,7

276,6

241,3

10,0

10,0

10,0

10,0

10,0

649

649

695

752

845

8,8

8,8

9,6

10,5

9,9

30

30

25

19

25

121

121

115

108

119

15

15

15

16

34

70

70

69

69

71

139

86

106

120

128

578x215

518x186

578x215

698x215

788x215

2(5)

2(5)

2(5)

2(5)

2(5)

A

A

A

A

A+

EN14785



EN 13229



## DONNÉES TECHNIQUES



QUADRO+ steel 68

9,7 kW

PUISSANCE BRÛLÉE* kW	12,2
PUISSANCE THERMIQUE NOMINALE kW	9,7
PUISSANCE MINIMALE kW	-
PUISSANCE NETTE AU FLUIDE kW	-
RENDEMENT (min-max)%	79,1
Ø TUBE AIR COMBURANT POSTÉRIEUR mm	100
Ø SORTIE FUMÉES mm	150
CONSOMMATION (min - max) kg/h	- / 2,80
LONGUEUR DES BÛCHES (max)	35
CAPACITÉ DU RÉSERVOIR PELLETS kg	-
T FUMÉES* °C	261,7
TIRAGE MINIMUM Pa	10,0
CO (13% O <sub>2</sub> )* mg/m <sup>3</sup>	695
VOLUME FUMÉES* g/s	9,6
POUSSIÈRES (13% O <sub>2</sub> )* mg/m <sup>3</sup>	25
NOX (13% O <sub>2</sub> )* mg/m <sup>3</sup>	115
OGC (13% O <sub>2</sub> )* mg/m <sup>3</sup>	15
RENDEMENT ÉNERGÉTIQUE SAISONNIER %	69
POIDS kg	133 (suspendu ou avec pieds) 158 (banc basic) 174 (banc basic + cube) 215 (banc premium)
DIMENSIONS DU FOYER LXP (mm)	598x215
GARANTIE CORPS DE CHAUFFE*** ans	2(5)
CLASSE ÉNERGÉTIQUE**	A

CERTIFICATIONS

EN 13240

\* Valeurs relatives à la puissance nominale (max)

\*\* Selon une échelle de G à A++

\*\*\* Voir livret de garantie pour plus d'informations





BOIS



QUADRO+ steel 80

11 kW

14,0

11,0

-

-

78,6

100

200

- / 3,21

45

-

276,6

10,0

752

10,5

19

108

16

69

146 (suspendu ou avec pieds)  
174 (banc basic)  
190 (banc basic + cube)  
228 (banc premium)

698x215

2(5)

A



QUADRO+ ceramic

11 kW

14,0

11,0

-

-

78,6

100

200

- / 3,21

45

-

276,6

10,0

752

10,5

19

108

16

69

186 (avec pieds)  
214 (banc basic)  
268 (banc premium)













698x215

2(5)

A



## DONNÉES TECHNIQUES

	BOIS		PELLETS		BOIS		PELLETS	
	 <b>FOGHET EVO IDRO</b>				 <b>SERIE S FOGHET EVO IDRO</b>			
	<b>8 - 18 kW</b>		<b>15 - 18 kW</b>		<b>8 - 18 kW</b>		<b>15 - 18 kW</b>	
PUISSANCE BRÛLÉE* kW	9,4	20	18,9	20	9,4	20	18,9	20
PUISSANCE THERMIQUE NOMINALE kW	8	18,2	15,9	18,2	8	18,2	15,9	18,2
PUISSANCE MINIMALE kW	-	7,4	-	7,4	-	7,4	-	7,4
PUISSANCE NETTE AU FLUIDE kW	5,5	13,5	10	13,5	5,5	13,5	10	13,5
RENDEMENT (min-max)%	85,1	91	84	91	85,1	91	84	91
Ø TUBE AIR COMBURANT POSTÉRIEUR mm	100	100	100	100	100	100	100	100
Ø SORTIE FUMÉES mm	150	150	150	150	150	150	150	150
CONSOMMATION (min - max) kg/h	2,1	1,7-4,2	4,1	1,7-4,2	2,1	1,7-4,2	4,1	1,7-4,2
CAPACITÉ DU RÉSERVOIR PELLET kg	-	45	-	45	-	45	-	45
LONGUEUR DES BÛCHES (max)	30-35	-	30-35	-	30-35	-	30-35	-
T FUMÉES* °C	151	176	189	176	151	176	189	176
TIRAGE MINIMUM Pa	10	12	12	12	10	12	12	12
CO (13% O <sub>2</sub> )* mg/m <sup>3</sup>	808	117	1245	117	808	117	1245	117
VOLUME FUMÉES* g/s	10,3	10	14,9	10	10,3	10	14,9	10
POUSSIÈRES (13% O <sub>2</sub> )* mg/m <sup>3</sup>	27	17	39	17	27	17	39	17
NOX (13% O <sub>2</sub> )* mg/m <sup>3</sup>	97	117	93	117	97	117	93	117
OGC (13% O <sub>2</sub> )* mg/m <sup>3</sup>	50	2	51	2	50	2	51	2
RENDEMENT ÉNERGÉTIQUE SAISONNIER %	75	80	74	80	75	80	74	80
POIDS kg	245	245	245	245	245	245	245	245
DIMENSIONS DU FOYER LXP (mm)	398x316		398x316		398x316		398x316	
GARANTIE CORPS DE CHAUFFE*** ans	2(5)	2(5)	2(5)	2(5)	2(5)	2(5)	2(5)	2(5)
CLASSE ÉNERGÉTIQUE**	A+	A+	A+	A+	A+	A+	A+	A+
CERTIFICATIONS	BOIS <b>EN 13229</b>		PELLETS <b>EN14785</b> FOGHET EVO IDRO 15-18 KW		BOIS <b>EN 13229</b>		PELLETS <b>EN14785</b>	
	    		    					

\* Valeurs relatives à la puissance nominale (max)

\*\* Selon une échelle de G à A++ (Poêles)

Selon une échelle de D à A+++ (Chaudières)

\*\*\* Voir livret de garantie pour plus d'informations

\_ \_ Modèle en homologation



PELLETS



DUKA

**16 kW**

**19 kW**



BRERA ACCIAIO  
BRERA MAIOLICA

**24 kW**

17,4	20,5	25,8
16,2	19	24
6,1	6,1	8,8
14,8	17,1	20,4
94,2-93,7	94,2-92,6	93,6-93,2
50	50	60
100	100	100
1,34-3,62	1,34-4,28	1,93-5,28
30	30	40
-	-	-
118	135,9	136,2
8	8	10
171	156	80
10,02	11,72	13,5
19,8	14	14,9
98	95	134
3	3	9
83	82	91
239	239	270
-	-	-
2(5)	2(5)	2(5)
A+	A+	A++







EN14785



EN14785



## DONNÉES TECHNIQUES

	PELLETS				
	 SYNTHESIS MODULAR IDRO	 J20 - J25		 J30 - J35	
	21 kW	20 kW	25 kW	30 kW	35 kW
PUISSANCE BRÛLÉE* kW	22,9	20	24,3	29,9	34,1
PUISSANCE THERMIQUE NOMINALE kW	21,2	18,8	22,8	27,6	31,4
PUISSANCE MINIMALE kW	8,9	5,3	5,9	7,5	7,5
PUISSANCE NETTE AU FLUIDE kW	18,2	18,8	22,8	27,6	31,4
RENDEMENT (min-max)%	93,5-92,4	88-94	91-93,7	88,1-92,4	88,1-92,1
Ø TUBE AIR COMBURANT POSTÉRIEUR mm	50	50	50	60	60
Ø SORTIE FUMÉES mm	100	100	100	100	100
CONSOMMATION (min - max) kg/h	1,99-4,78	1,26-4,16	1,35-5,07	1,77-6,23	1,77-7,1
CAPACITÉ DU RÉSERVOIR PELLET kg	35	100	100	100	100
LONGUEUR DES BÛCHES (max)	-	-	-	-	-
T FUMÉES* °C	142,3	93,6	86,8	99,2	106,4
TIRAGE MINIMUM Pa	8	3-8	3-8	3-10	3-10
CO (13% O <sub>2</sub> )* mg/m <sup>3</sup>	166	17	13	13	20
VOLUME FUMÉES* g/s	12,97	11	13,2	17	19,2
POUSSIÈRES (13% O <sub>2</sub> )* mg/m <sup>3</sup>	14,9	4	6	5	9
NOX (13% O <sub>2</sub> )* mg/m <sup>3</sup>	87	114	110	107	118
OGC (13% O <sub>2</sub> )* mg/m <sup>3</sup>	1	2	3	2	2
RENDEMENT ÉNERGÉTIQUE SAISONNIER %	82	79	81	79	79
POIDS kg	215	310	310	350	350
DIMENSIONS DU FOYER LXP (mm)	-	-	-	-	-
GARANTIE CORPS DE CHAUFFE*** ans	2(5)	2(5)	2(5)	2(5)	2(5)
CLASSE ÉNERGÉTIQUE**	A+	A+	A+	A+	A+
CERTIFICATIONS	EN14785 	EN 303-5 		EN 303-5 	

\* Valeurs relatives à la puissance nominale (max)

\*\* Selon une échelle de G à A++ (Poêles)

Selon une échelle de D à A+++ (Chaudières)

\*\*\* Voir livret de garantie pour plus d'informations





























\_ \_ Modèle en homologation

**BOIS****TERMOJOLLY 80 EVO****23,8 kW****TERMOJOLLY EVO****8 kW****15 kW****SERIE S TERMOJOLLY EVO****8 kW****15 kW****EN 13240****EN 13229****CE****EN 13229****CE**

## CARACTÉRISTIQUES

	 AIR	 EAU			
	BOIS/PELLETS				
	  REVERSE	 FOGHET EVO ARIA	 SERIE S FOGHET EVO ARIA	 FOGHET EVO IDRO	 SERIE S FOGHET EVO IDRO
<b>CHALEUR, MEME SANS ELECTRICITE</b> Même en cas de coupure de courant il est possible de continuer à alimenter la cheminée en bois et de chauffer la maison de façon naturelle.	POUR BOIS	POUR BOIS	POUR BOIS	-	-
<b>CIRCULATION FORCÉE D'AIR ET RAYONNEMENT</b>	✓	✓	✓	-	-
<b>CHALEUR NATURELLE</b> Sans ventilation forcée.	POUR BOIS	✓	✓	-	-
<b>CANALISABLE</b>	OPTION	✓	OPTION	-	-
<b>PASSAGE AUTOMATIQUE DU BOIS AU PELLETT</b> Il est possible de passer du bois au pellet, assurant ainsi la continuité du chauffage, selon une commande donnée, sans être présent dans l'habitation.	✓	✓	✓	✓	✓
<b>ALLUMAGE AUTOMATIQUE DU BOIS</b> Grâce à une fonction spécifique il est possible d'allumer le bois avec le brûleur du pellet.	-	✓	✓	✓	✓
<b>BRÛLEUR INNOVANT À CHARGEMENT PAR LE BAS</b> Utile pour une meilleure combustion du pellet et un entretien réduit du creuset. Le brûleur est automatisé grâce au motoréducteur qui garantit le contrôle de la quantité de chargement de pellets.	-	✓	✓	✓	✓
<b>COMPATIBLE MAISON PASSIVE</b>	✓	✓	✓	✓	✓
<b>AIRSCREW SYSTEM</b> Il augmente l'efficacité de l'échange thermique et équilibre l'extraction des fumées. Le système breveté de l'hélice à double spirale (Airscrew System) permet de récupérer également de la chaleur à la sortie de la cheminée.	-	✓	✓	✓	✓
<b>CHAMBRE DE COMBUSTION EN FIRELECTOR ET RÉFRACTAIRE</b> La chambre de combustion, fabriquée en Firelector haute densité (HD) et réfractaire, permet d'obtenir de hautes températures en mesure d'optimiser le processus de combustion et de réduire les émissions.	✓	✓	✓	✓	✓
<b>HUMIDIFICATEUR INCORPORÉ</b> La présence d'un humidificateur incorporé améliore la qualité de l'air et assure une ambiance plus saine. Il suffit d'y ajouter quelques gouttes de votre huile essentielle préférée pour parfumer toute la maison.	-	✓	✓	-	-
<b>GRILLE FRONTALE OUVERTURE ET FERMETURE AIR CHAUD</b>	-	-	-	-	-
<b>TIROIR CENDRE AMOVIBLE ET GRILLE EN FONTE</b>	✓	✓	✓	✓	✓
<b>CAPTEUR «PORTE OUVERTE»</b> Garantit une meilleure sécurité de fonctionnement de la cheminée.	✓	✓	✓	✓	✓
<b>SOUPAPE DE SECURITE</b> Soupape de sécurité pour l'évacuation des gaz en excès.	✓	✓	✓	✓	✓
<b>WIFI</b>	✓	OPTION	OPTION	OPTION	OPTION
<b>CERTIFICATIONS</b>	EN 13240 EN14785   	PELLETS EN14785 BOIS EN 13229   	PELLETS EN14785 BOIS EN 13229   	PELLETS EN14785 FOGHET EVO IDRO 15-18 KW  BOIS EN 13229   	PELLETS EN14785 FOGHET EVO IDRO 15-18 KW  BOIS EN 13229   



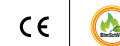





AIR							EAU			
BOIS										
										
✓	✓	✓	✓	✓	✓	✓	-	-	-	
✓	✓	✓	OPTION	OPTION	OPTION		-	-	-	
✓	✓	✓	✓	✓	✓	✓	-	-	-	
✓	✓	✓	✓	OPTION	✓	-	-	✓	✓	
-	-	-	-	-	-	-	-	-	-	
-	-	-	-	-	-	-	-	-	-	
-	-	-	-	-	-	-	-	-	-	
✓	✓	✓	✓	✓	✓	✓	✓	✓	✓	
-	✓	✓	-	-	-	-	-	✓	✓	
✓	✓	✓	✓	✓	✓	✓	✓	✓	✓	
OPTION	✓	✓	-	-	-	-	-	-	-	
-	✓	✓	-	OPTION	-	-	-	✓	✓	
✓	✓	✓	-	-	-	✓	✓	✓	✓	
-	-	-	-	-	-	-	-	-	-	
-	-	-	-	-	-	-	-	-	-	
-	-	-	-	-	-	-	-	-	-	
EN 13229	EN 13229	EN 13229	EN 13240	EN 13229	EN 13240	EN 13240	EN 13229	EN 13229	EN 13229	
										
										

## CARACTÉRISTIQUES

							
	MATISSE	V-SION	PIXIE	CHRISSIE	CULT et CULT 55	BOTERO 2	ODETTE
<b>SORTIE DE FUMÉE ARRIÈRE OU SUPÉRIEURE</b> Pour s'adapter aux différentes solutions de logement, il est possible de choisir la sortie de fumées (arrière ou supérieure) qui convient le mieux, à la commande.	✓	✓	✓	✓	✓	✓	✓
<b>INSTALLATION POSSIBLE ÉGALEMENT AVEC UN CONDUIT COAXIAL D'ÉVACUATION DE FUMÉE (choisir à la commande)</b> L'installation avec un conduit coaxial d'évacuation de fumée constitue la solution idéale pour les bâtiments passifs, à faible consommation énergétique.	✓	✓	✓	✓	-	✓	✓
<b>COAXIAL CONTROL</b> Le dispositif coaxial control règle automatiquement la combustion des pellets en améliorant ainsi l'efficacité et la sécurité.	✓	✓	-	✓	-	✓	✓
<b>FLAMME CONTROL</b> Système d'optimisation de combustion.	-	-	-	-	-	-	-
<b>CANALISABLE</b>	OPTION	OPTION	-	OPTION	-	OPTION	OPTION
<b>HUMIDIFICATEUR INCORPORÉ</b> La présence d'un humidificateur incorporé améliore la qualité de l'air et assure une ambiance plus saine. Il suffit d'y ajouter quelques gouttes de votre huile essentielle préférée pour parfumer toute la maison.	-	-	OPTION	OPTION	-	✓	OPTION
<b>FONCTION SILENT</b> Sa construction particulière et la qualité des composants utilisés permettent au poêle de fonctionner silencieusement.	✓	✓	✓	✓	✓	✓	✓
<b>CHAMBRE DE COMBUSTION EN FIRELECTOR</b> La chambre de combustion, fabriquée en Firelector haute densité (HD), permet d'obtenir de hautes températures en mesure d'optimiser le processus de combustion et de réduire les émissions.	✓	✓	✓	✓	✓	✓	✓
<b>PORTE À DOUBLE VITRAGE</b> L'élégante porte à double vitrage sérigraphié caractérise encore davantage le design du poêle en mettant en valeur la flamme intérieure.	✓	-	-	✓	✓	✓	✓
<b>RADIOCOMMANDE MULTILINGUE</b> L'unité de commande électronique multilingue touch contrôle toutes les fonctions du poêle directement depuis la radiocommande. Un accessoire WIFI, disponible en option, permet de gérer l'allumage et l'arrêt par téléphone.	✓	✓	✓	✓	✓	✓	✓
<b>TELECOMMANDE DIGITALE INFRAROUGE</b> Télécommande qui vous permet de régler de façon simple et rapide le fonctionnement.	-	-	-	-	-	-	-
<b>SOUPAPE DE SECURITE</b> Soupape de sécurité pour l'évacuation des gaz en excès.	✓	✓	✓	✓	✓	✓	✓
<b>SUPER FIN</b> Une profondeur de 27 cm poêles air, 30 cm poêles hydro.	-	-	-	-	-	-	-
<b>DISPOSITIF WIFI</b> Le dispositif WIFI permet de communiquer avec le poêle et d'en gérer le fonctionnement même hors de chez soi.	✓	✓	✓	✓	✓	✓	✓
<b>CERTIFICATIONS</b>	EN14785  	EN14785  	EN14785  	EN14785  	EN14785  	EN14785  	EN14785  



PELLETS

 MELTEMI	 I-DEA 2 ANGOLO	 I-DEA 2 FRONTALE	 PADDY	 SYNTHESIS 60	 SYNTHESIS MODULAR 68-80
✓	✓	✓	✓	-	-
✓	✓	✓	-	✓	-
✓	✓	✓	-	✓	-
-	-	-	-	-	-
OPTION	OPTION	OPTION	OPTION	-	OPTION
-	✓	✓	-	-	-
✓	✓	✓	✓	✓	✓
✓	✓	✓	✓	✓	✓
✓	-	-	-	-	-
✓	✓	✓	✓	✓	✓
-	-	-	-	-	-
✓	✓	✓	✓	✓	✓
-	✓	✓	-	-	-
✓	✓	✓	OPTION	✓	✓
EN14785     	EN14785     	EN14785     	EN14785     	EN14785     	EN14785     

## CARACTÉRISTIQUES

	 DUKA	 BRERA MAIOLICA	 BRERA ACCIAIO
<b>SORTIE DE FUMÉE ARRIÈRE OU SUPÉRIEURE</b> Pour s'adapter aux différentes solutions de logement, il est possible de choisir la sortie de fumées (arrière ou supérieure) qui convient le mieux, à la commande.	-	-	-
<b>INSTALLATION POSSIBLE ÉGALEMENT AVEC UN CONDUIT COAXIAL D'ÉVACUATION DE FUMÉE (choisir à la commande)</b> L'installation avec un conduit coaxial d'évacuation de fumée constitue la solution idéale pour les bâtiments passifs, à faible consommation énergétique.	-	-	-
<b>COAXIAL CONTROL</b> Le dispositif coaxial control règle automatiquement la combustion des pellets en améliorant ainsi l'efficacité et la sécurité.	-	✓	✓
<b>FLAMME CONTROL</b> Système d'optimisation de combustion.	-	-	-
<b>CANALISABLE</b>	-	-	-
<b>HUMIDIFICATEUR INCORPORÉ</b> La présence d'un humidificateur incorporé améliore la qualité de l'air et assure une ambiance plus saine. Il suffit d'y ajouter quelques gouttes de votre huile essentielle préférée pour parfumer toute la maison.	-	-	-
<b>FONCTION SILENT</b> Sa construction particulière et la qualité des composants utilisés permettent au poêle de fonctionner silencieusement.	-	-	-
<b>CHAMBRE DE COMBUSTION EN FIREREFLECTOR</b> La chambre de combustion, fabriquée en Firereflector haute densité (HD), permet d'obtenir de hautes températures en mesure d'optimiser le processus de combustion et de réduire les émissions.	-	-	-
<b>PORTE À DOUBLE VITRAGE</b> L'élégante porte à double vitrage sérigraphié caractérise encore davantage le design du poêle en mettant en valeur la flamme intérieure.	✓	-	-
<b>RADIOCOMMANDE MULTILINGUE</b> L'unité de commande électronique multilingue touch contrôle toutes les fonctions du poêle directement depuis la radiocommande. Un accessoire WIFI, disponible en option, permet de gérer l'allumage et l'arrêt par téléphone.	✓	✓	✓
<b>TELECOMMANDE DIGITALE INFRAROUGE</b> Télécommande qui vous permet de régler de façon simple et rapide le fonctionnement.	-	-	-
<b>SOUPEPE DE SECURITE</b> Soupape de sécurité pour l'évacuation des gaz en excès.	✓	✓	✓
<b>SUPER FIN</b> Une profondeur de 27 cm poêles air, 30 cm poêles hydro.	-	-	-
<b>DISPOSITIF WIFI</b> Le dispositif WIFI permet de communiquer avec le poêle et d'en gérer le fonctionnement même hors de chez soi.	✓	✓	✓
<b>KIT HYDRAULIQUE</b> Monté et testé en usine.	✓	✓	✓
<b>CERTIFICATIONS</b>	EN 14785    CE	EN 14785    CE	EN 14785    CE



PELLETS



-	✓	✓
-	-	-
-	-	-
-	-	-
-	-	-
-	-	-
-	-	-
-	-	-
-	-	-
✓	-	-
-	-	-
✓	-	-
-	-	-
✓	OPTION	OPTION
✓	✓	✓

EN14785



EN 303-5



EN 303-5



# REVERSE S

6,5 - 9,6 kW

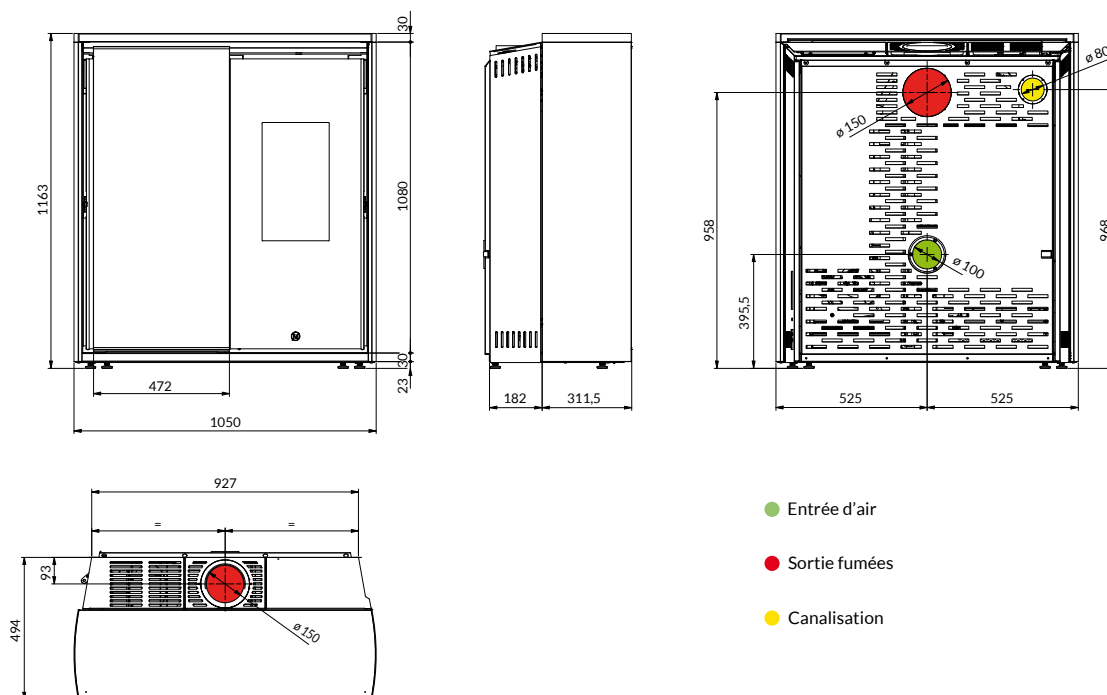

# FOGHET EVO ARIA

11 - 12 kW

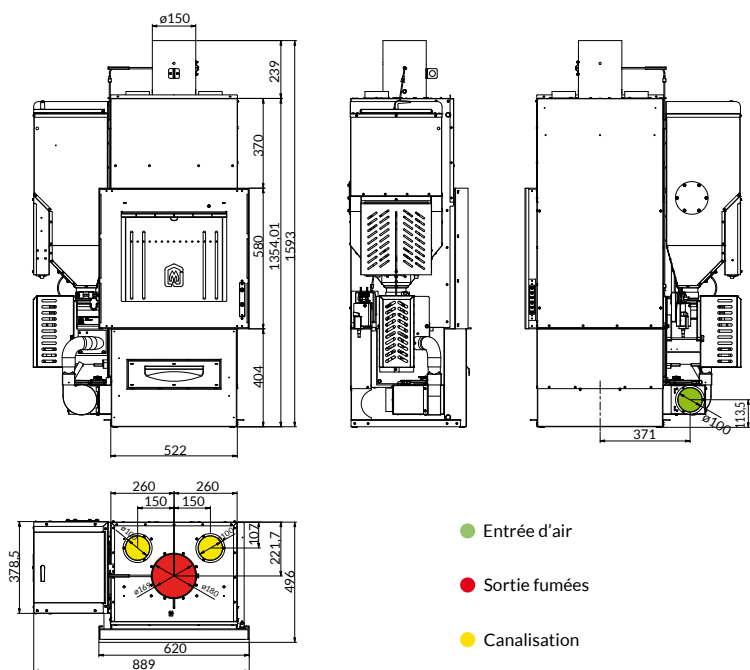

# SERIE S FOGHET EVO ARIA

11 - 12 kW

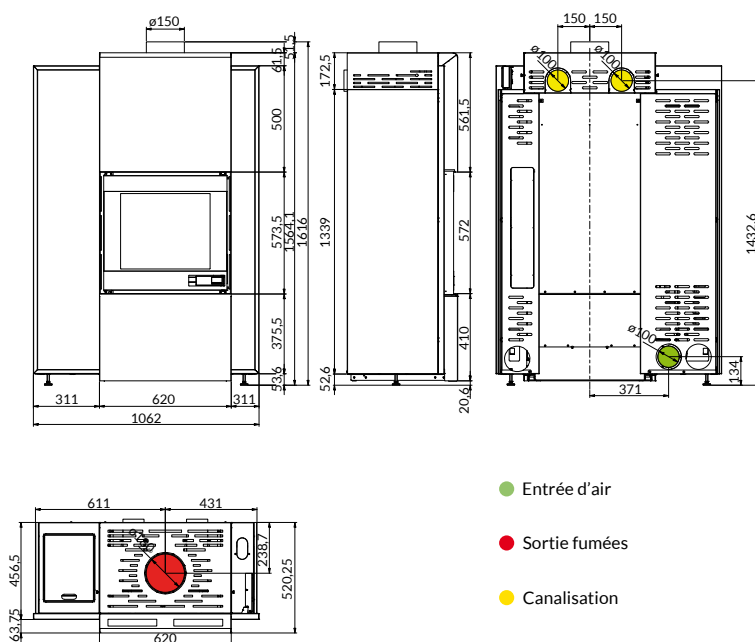



# MATISSE

6 kW

8 kW

10 kW

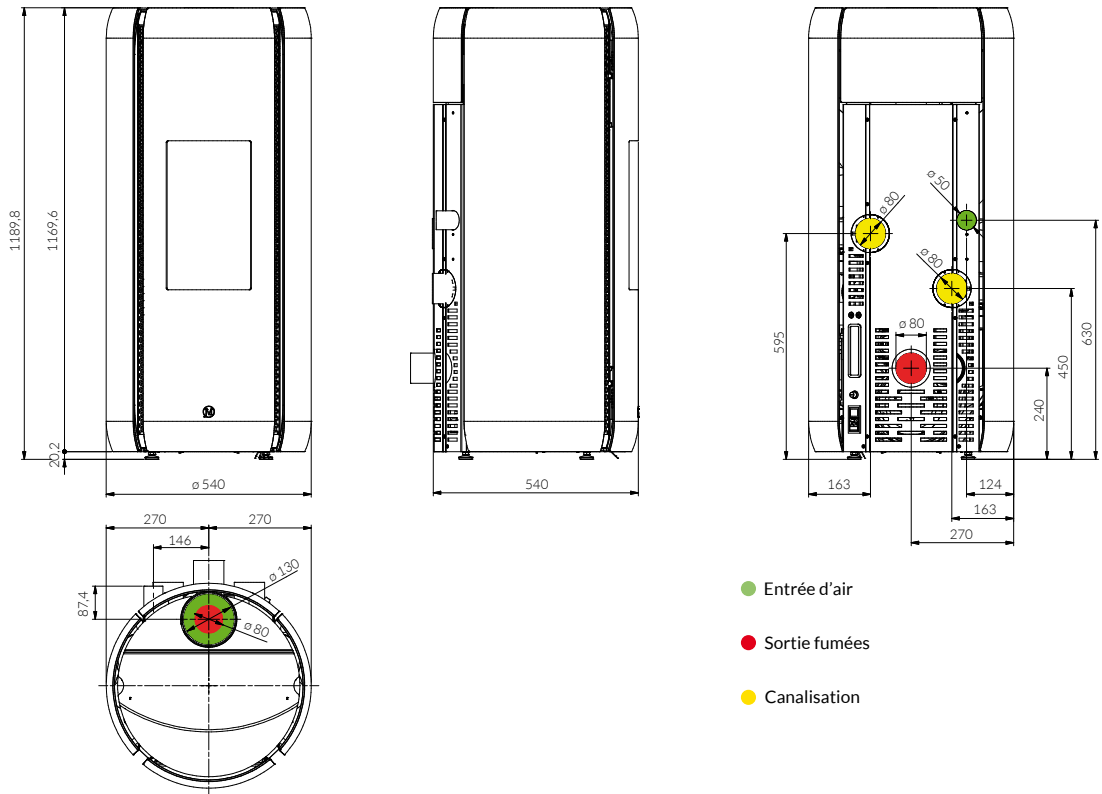

# V-SION

8 kW

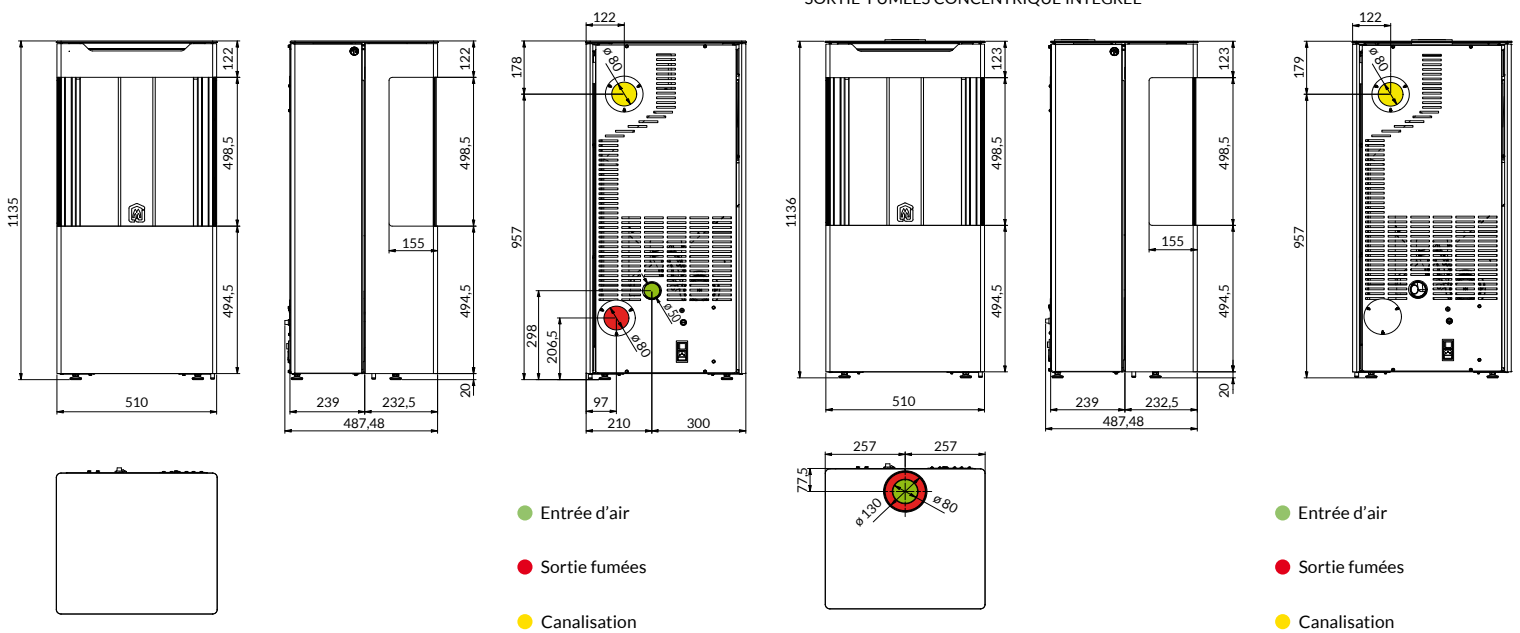

# PIXIE

7 kW

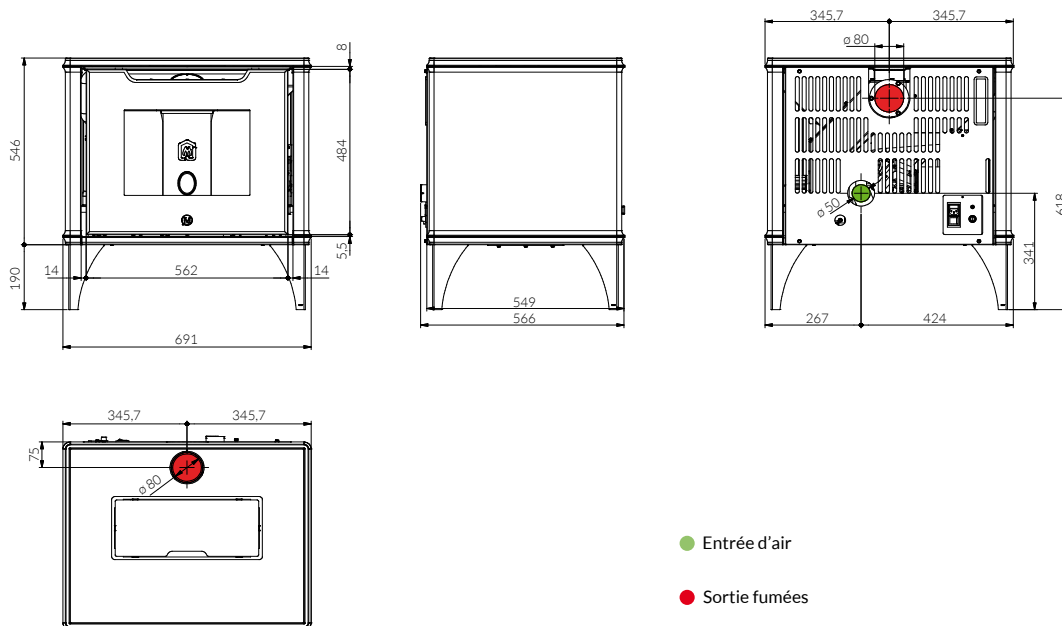

# CHRISSIE

6 kW

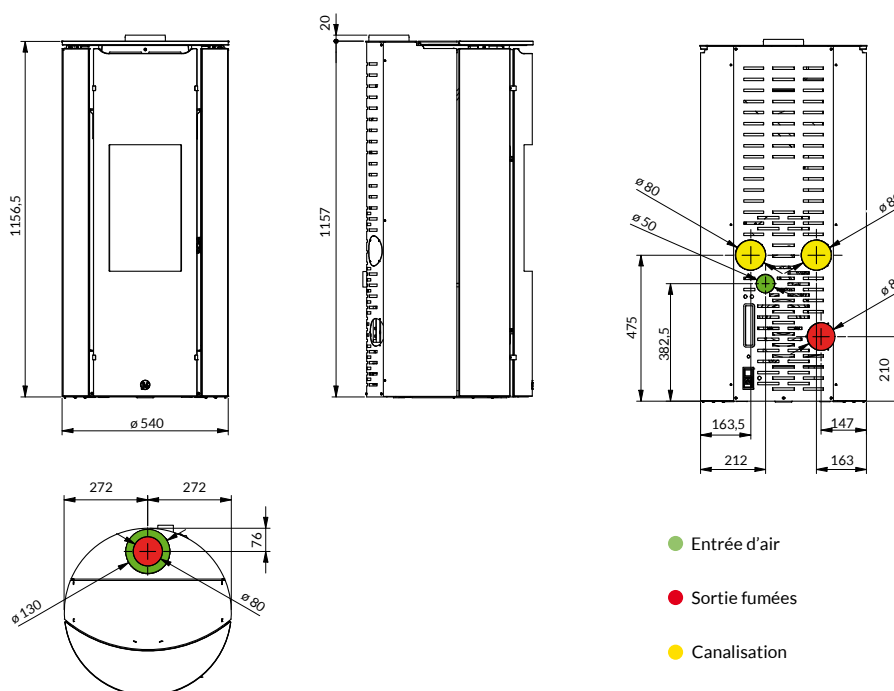

# CULT et CULT 5S

8 kW

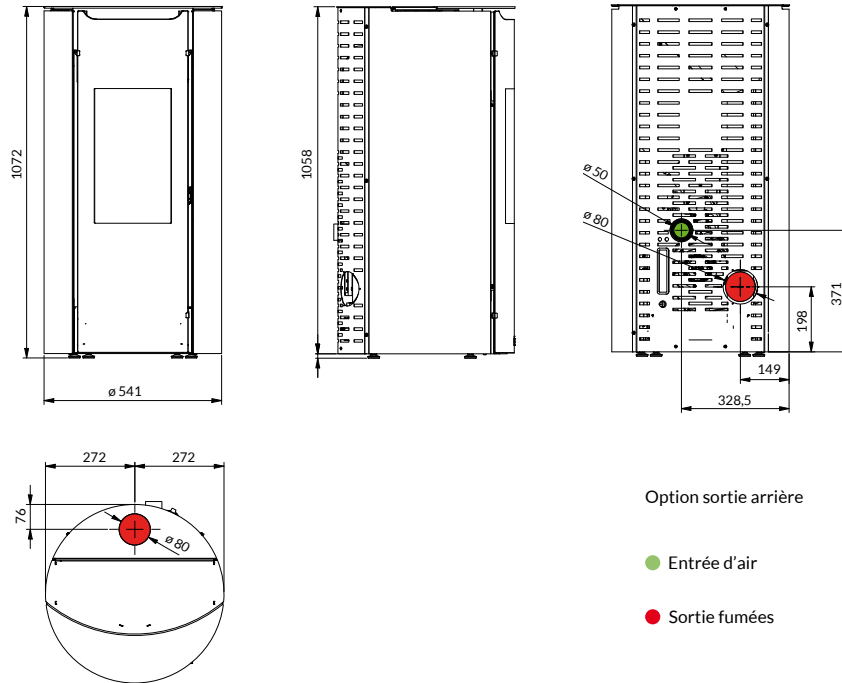

# BOTERO 2

8 kW

10 kW

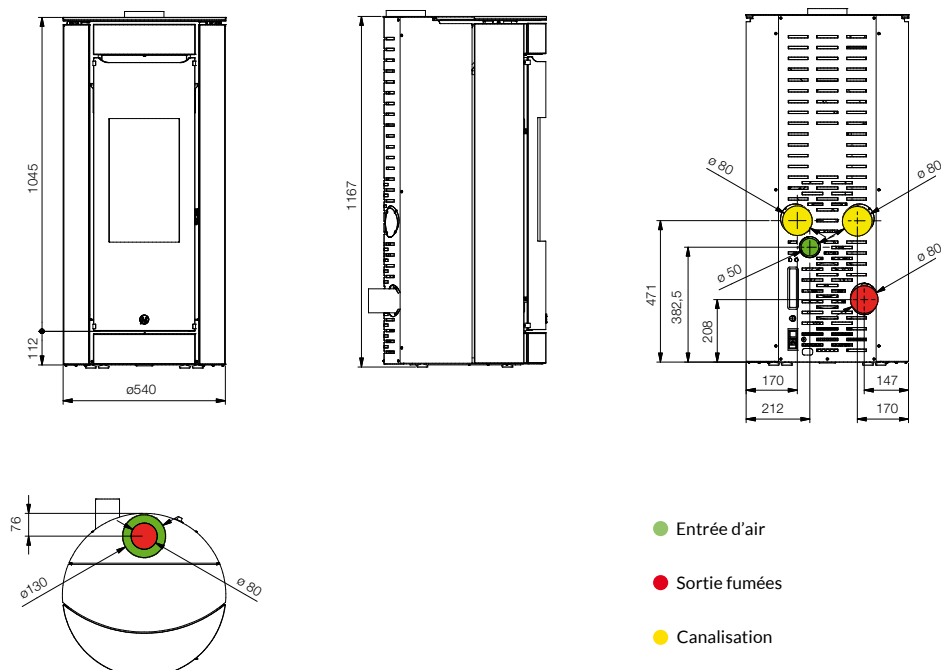

# ODETTE

## MAIOLICA

8 kW

10 kW

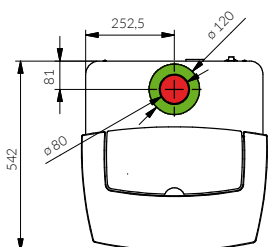
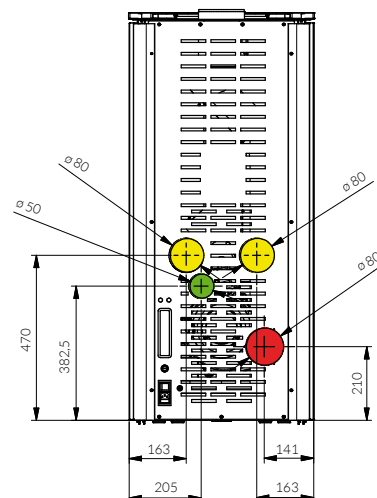
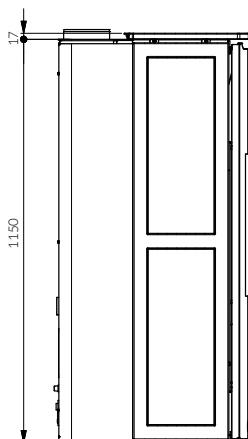
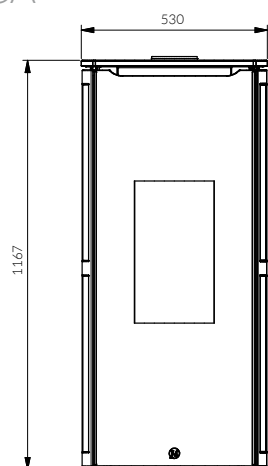

- Entrée d'air
- Sortie fumées
- Canalisation

# ODETTE

## 8-10kW

8 kW

10 kW

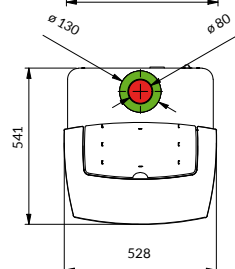
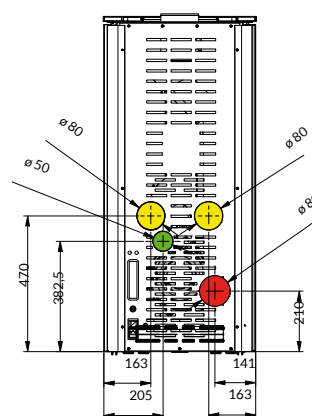
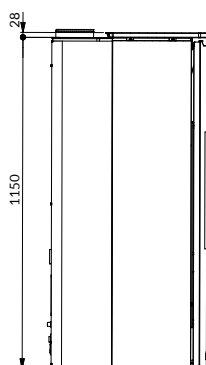
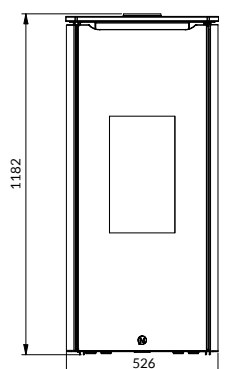

- Entrée d'air
- Sortie fumées
- Canalisation

# MELTEMI

12 kW

14 kW

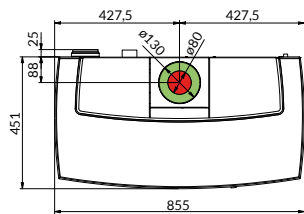
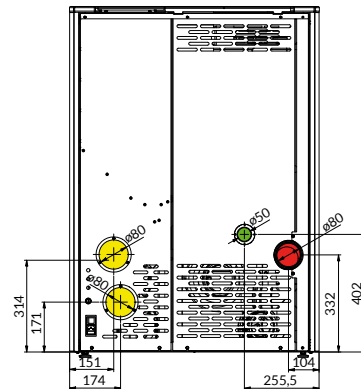
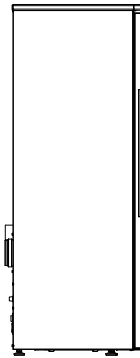
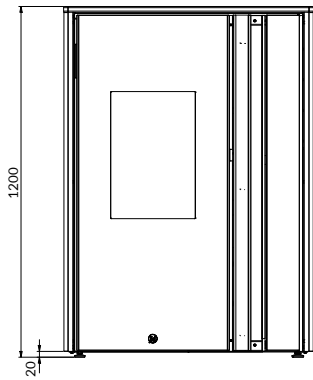

- Entrée d'air
- Sortie fumées
- Canalisation

# I-DEA 2 ANGOLO

9 kW

# I-DEA 2 FRONTALE

9 kW

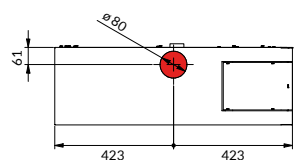
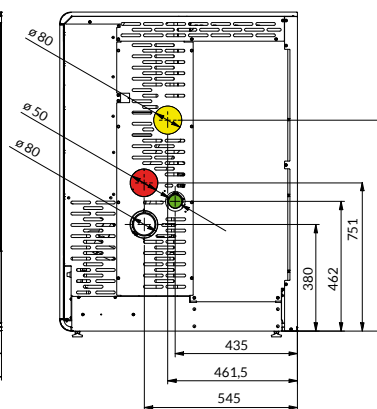
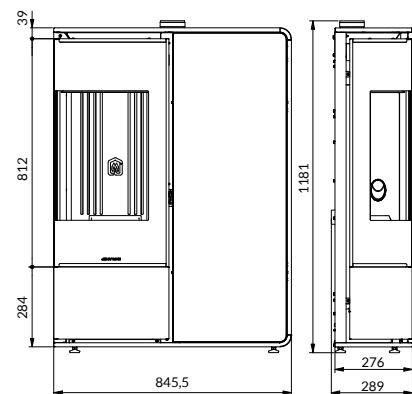

- Entrée d'air
- Sortie fumées
- Canalisation

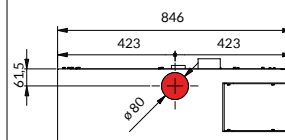
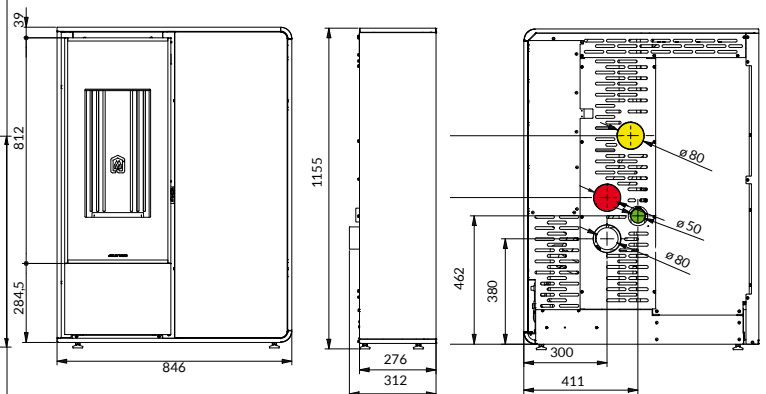

- Entrée d'air
- Sortie fumées
- Canalisation

# I-DEA 2

## ANGOLO

9 kW

SORTIE FUMÉES CONCENTRIQUE INTÉGRÉE

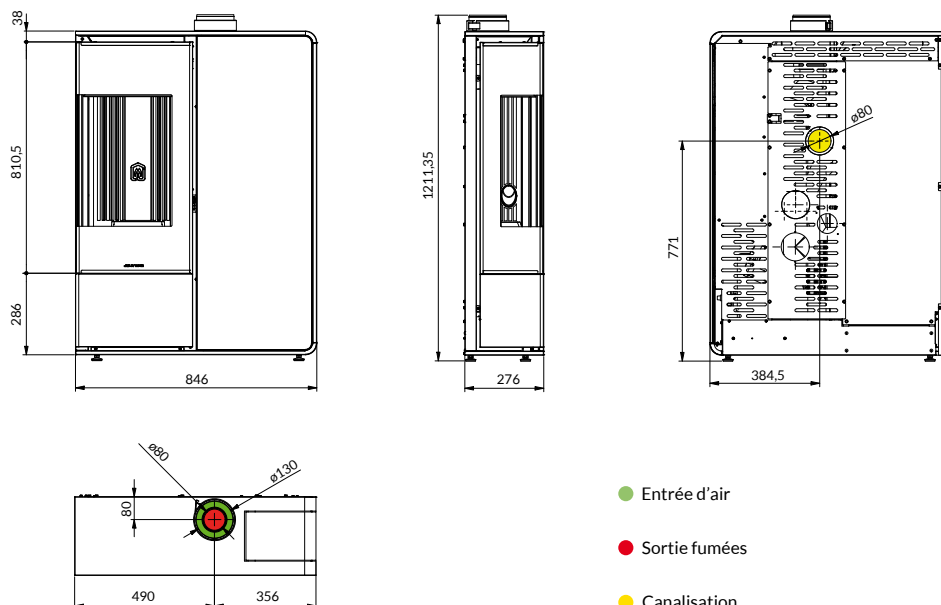

# I-DEA 2

## FRONTALE

9 kW

SORTIE FUMÉES CONCENTRIQUE INTÉGRÉE

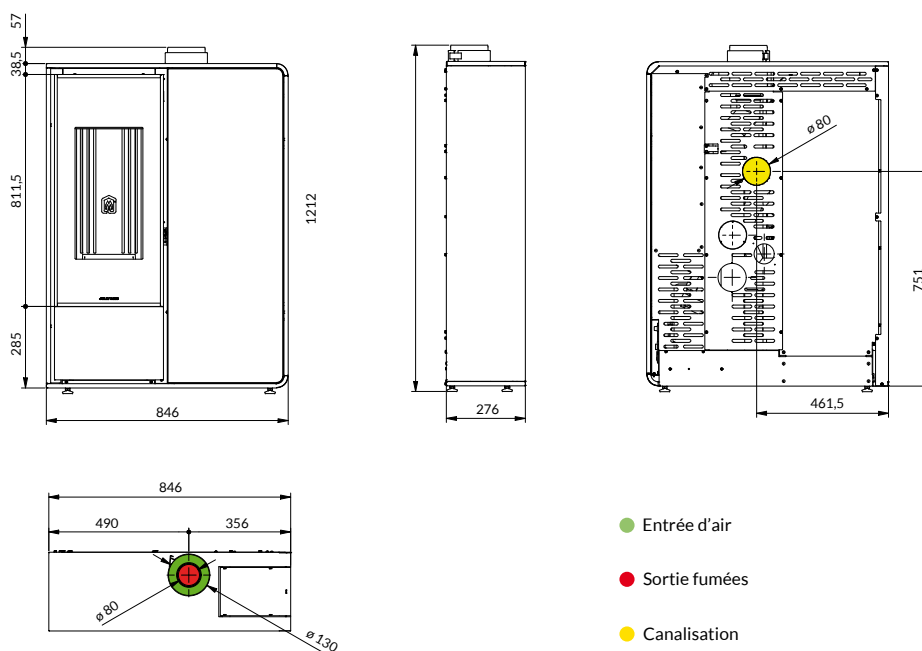



# PADDY

8 kW  
10 kW

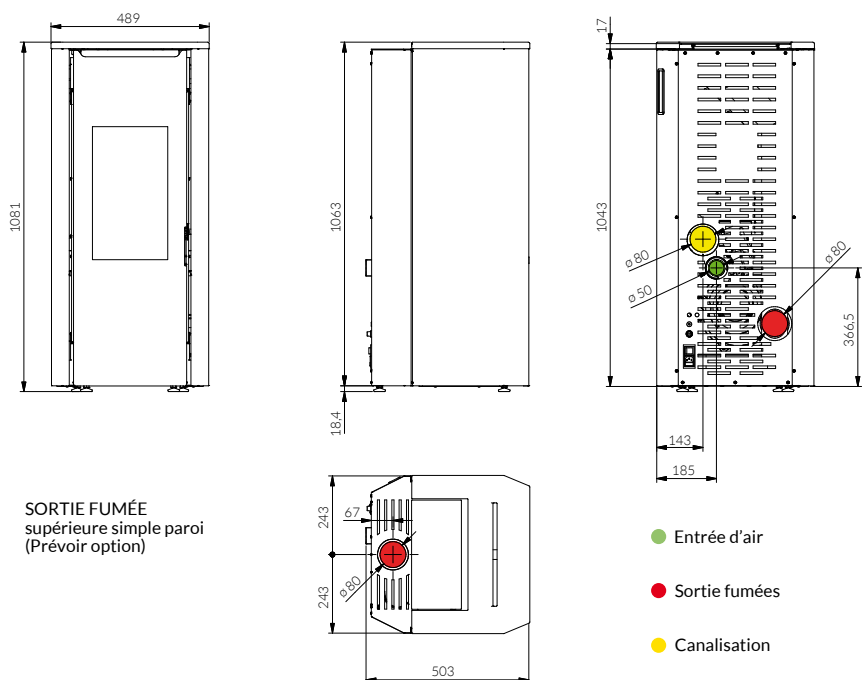

# SYNTHESIS 60

INSERT

7 kW

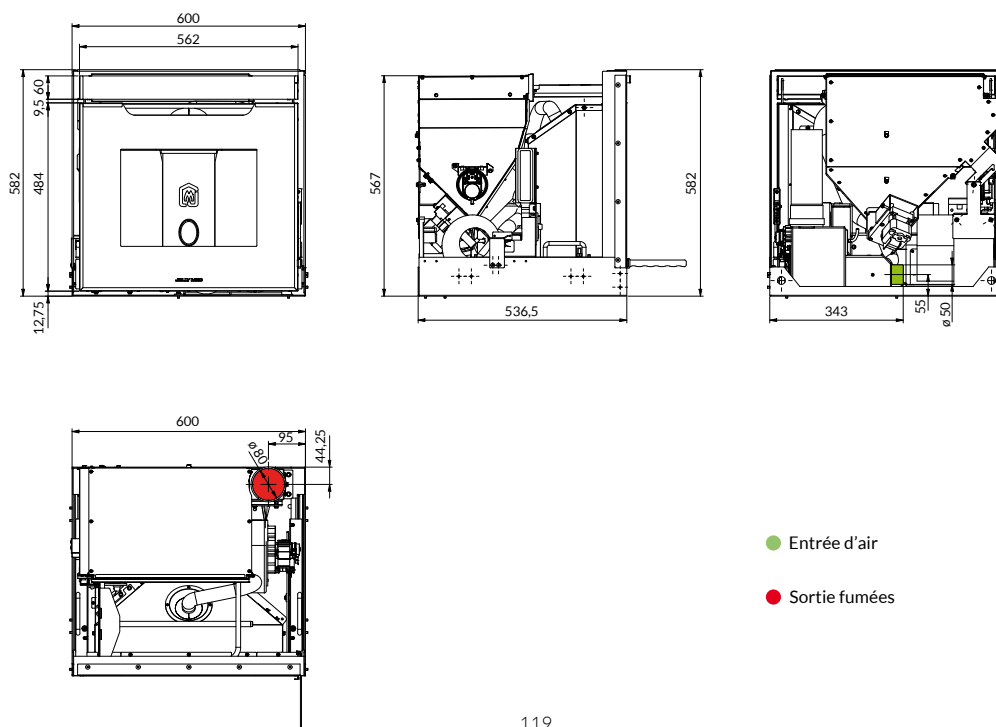

# SYNTHESIS 60

CHEMINÉ

7 kW

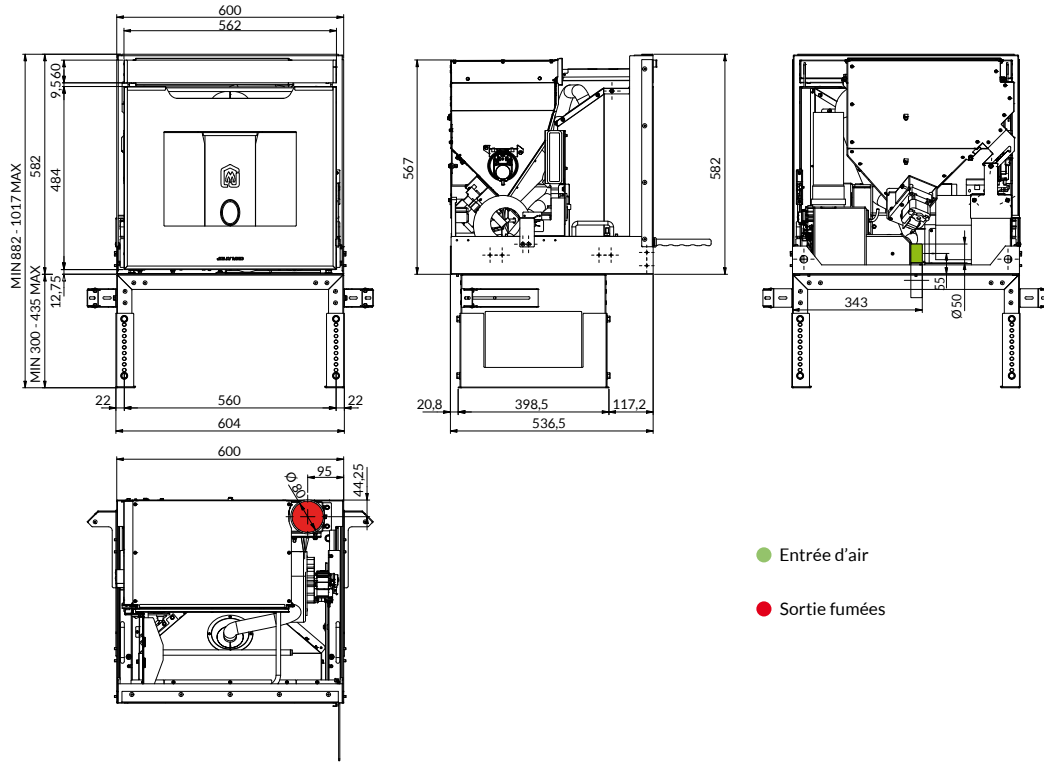

# SYNTHESIS MODULAR

9 kW

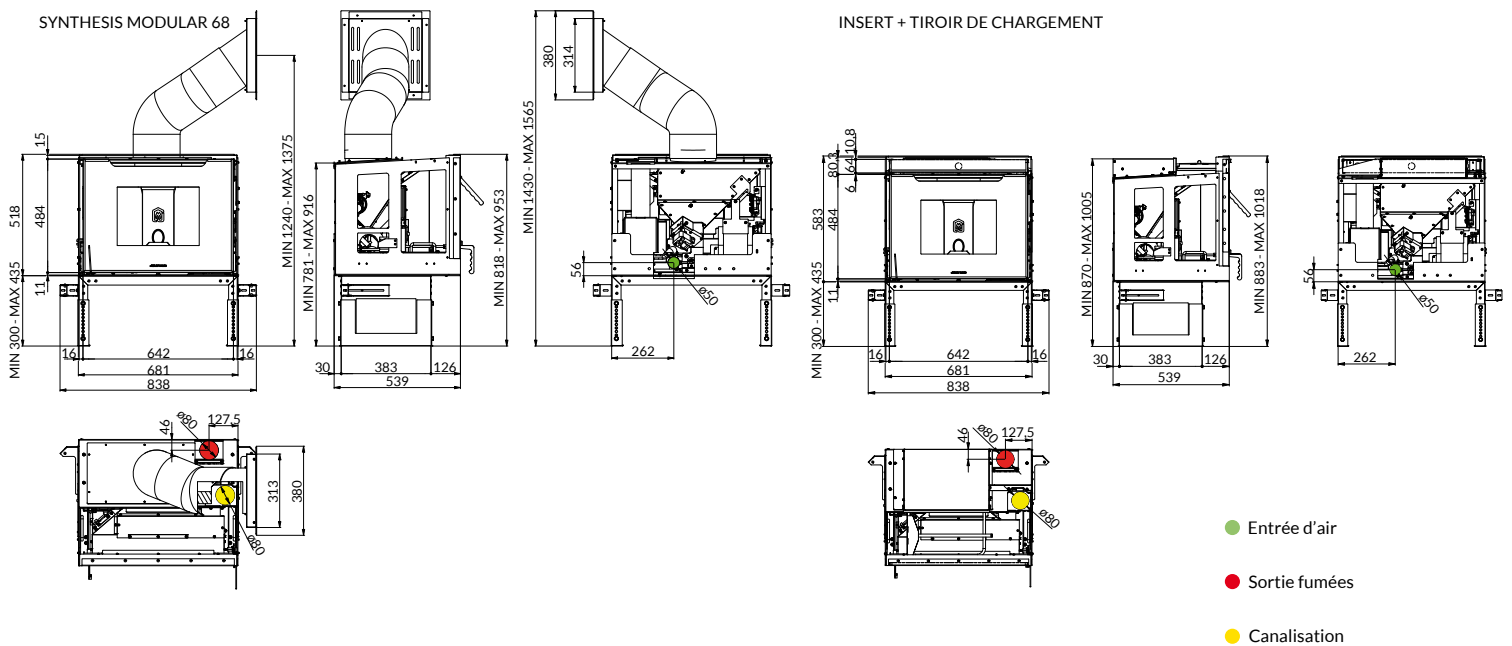

# SYNTHESIS MODULAR

9 kW

## SYNTHESIS MODULAR 68

INSERT + RÉSERVE SUPPLÉMENTAIRE  
PELLET + TUBE DE CHARGEMENT  
ORIENTABLE CHARGEMENT  
PELLET AVEC TRAPPE + PIEDS

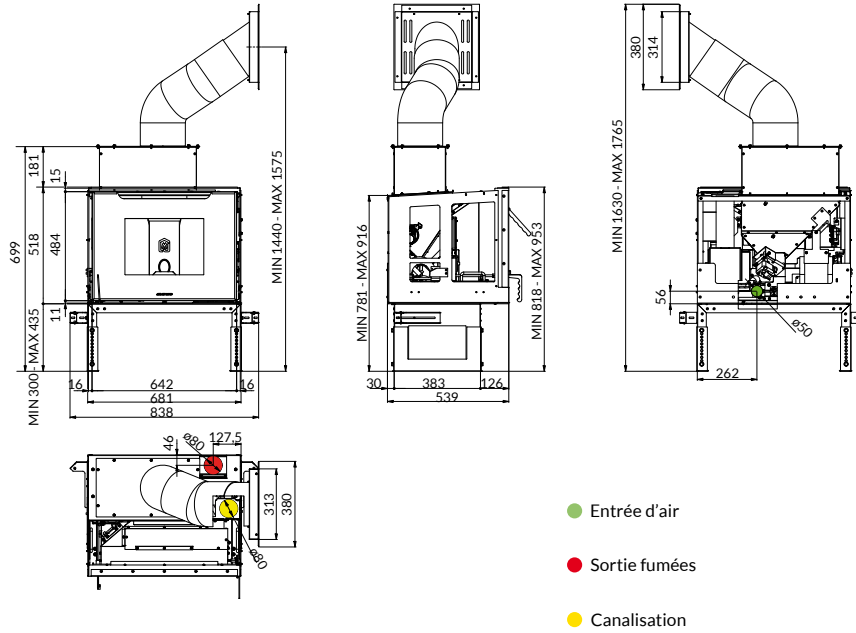

# SYNTHESIS MODULAR

11.5 kW

## SYNTHESIS MODULAR 80

## INSERT + TIROIR DE CHARGEMENT

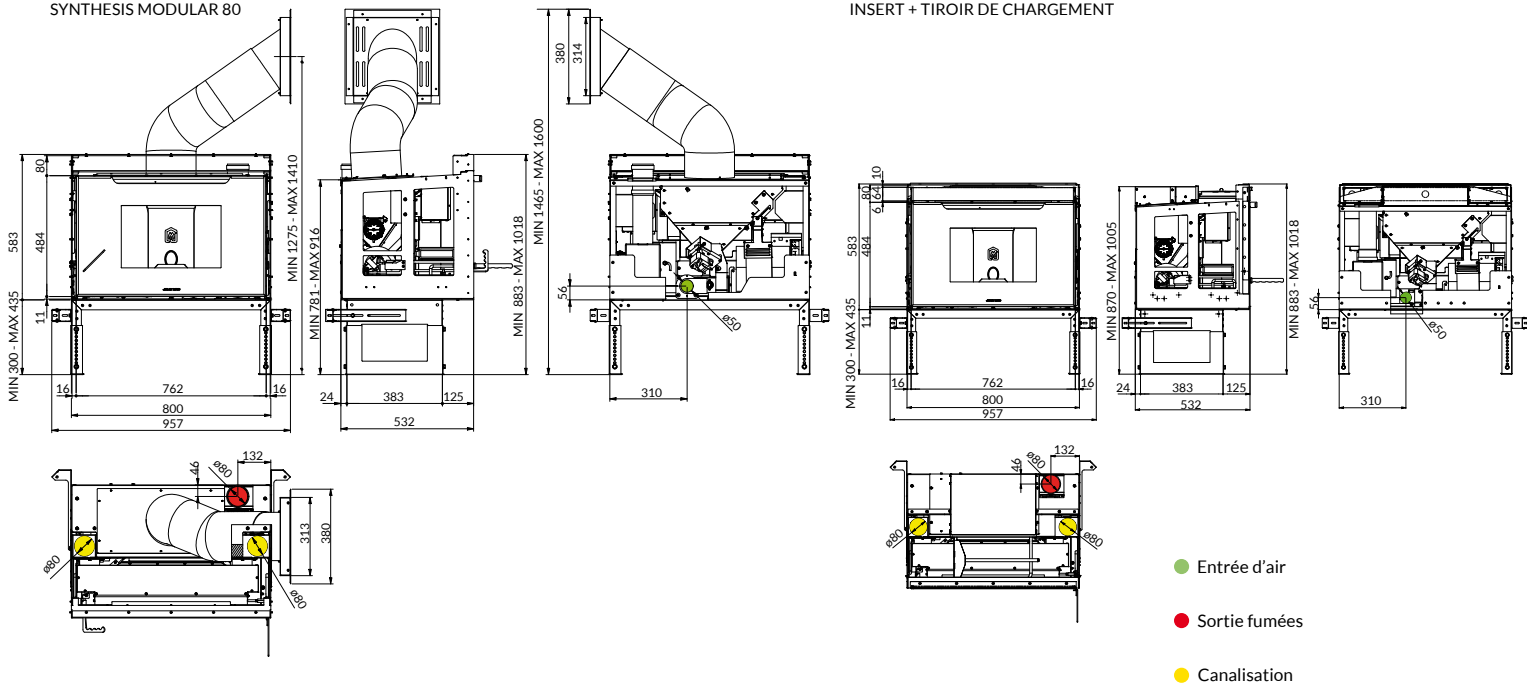

# SYNTHESIS

## MODULAR

11.5 kW

### SYNTHESIS MODULAR 80

INSERT + RÉSERVE SUPPLÉMENTAIRE  
 PELLET + TUBE DE CHARGEMENT  
 ORIENTABLE CHARGEMENT  
 PELLET AVEC TRAPPE + PIEDS

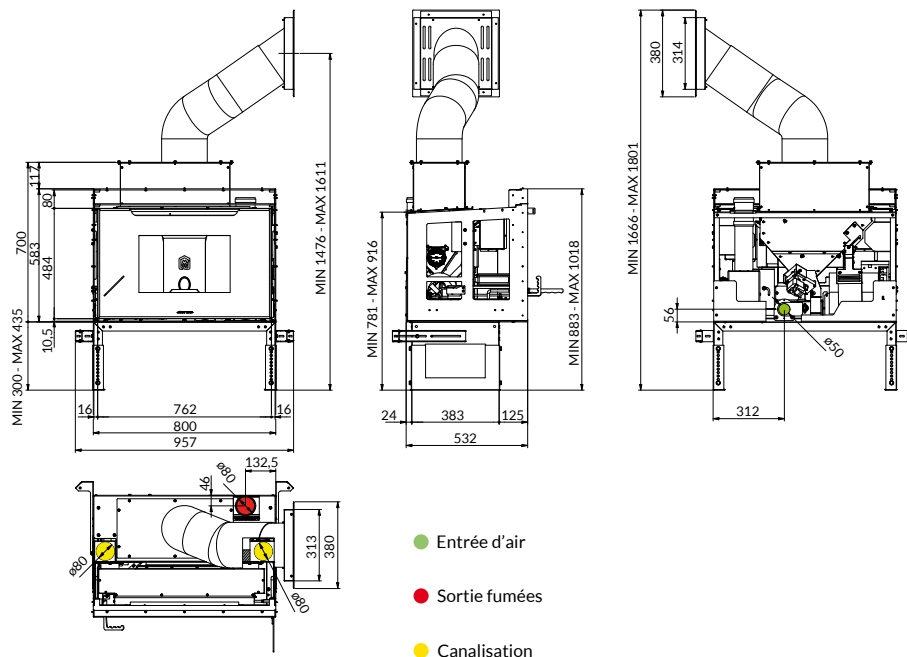

# CLIPPER

3.7-6.3 kW



# CLIPPER+

3,7-6,3 kW

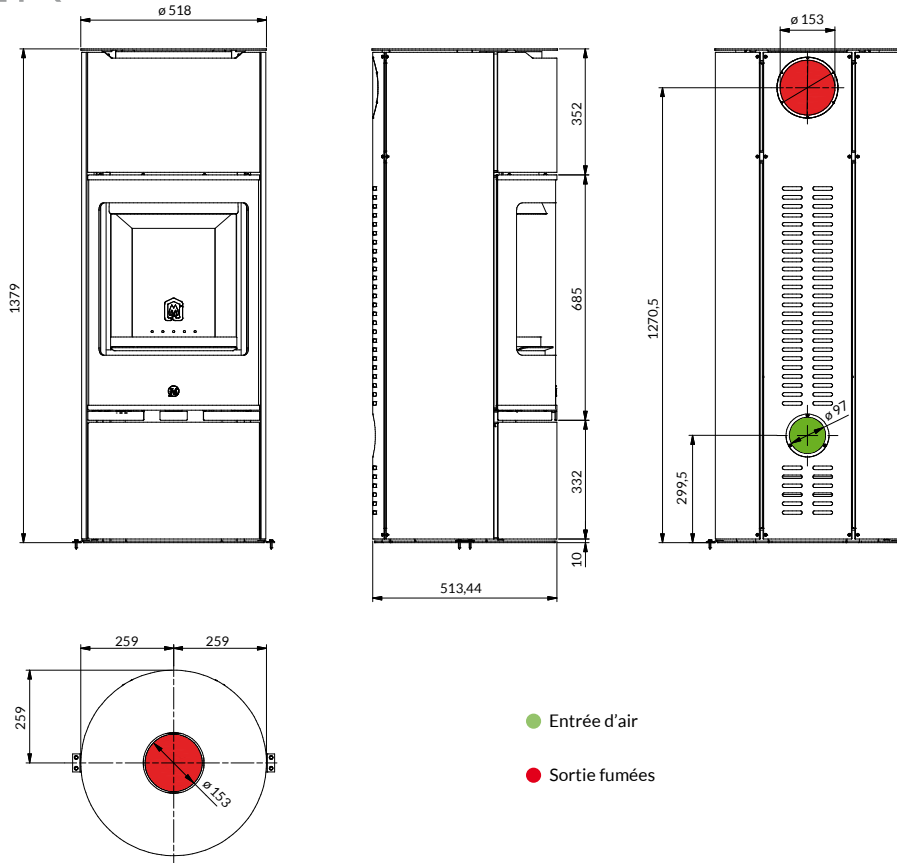

# AERJOLLY 80 EVO

8,5 - 15 kW

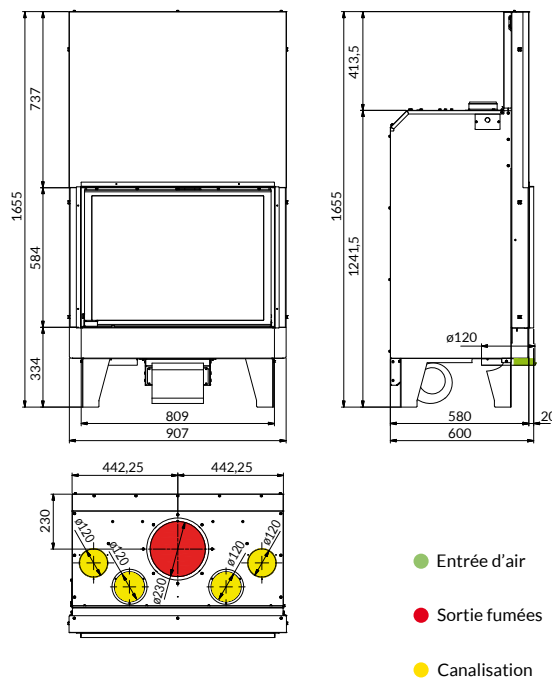

# AERJOLLY EVO

5,5 - 11 kW

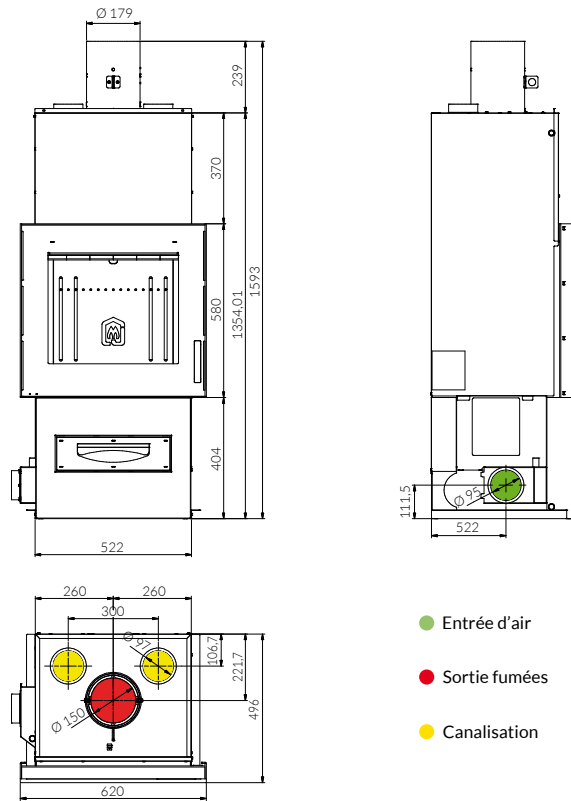

# SERIE S AERJOLLY EVO

5,5 - 11 kW

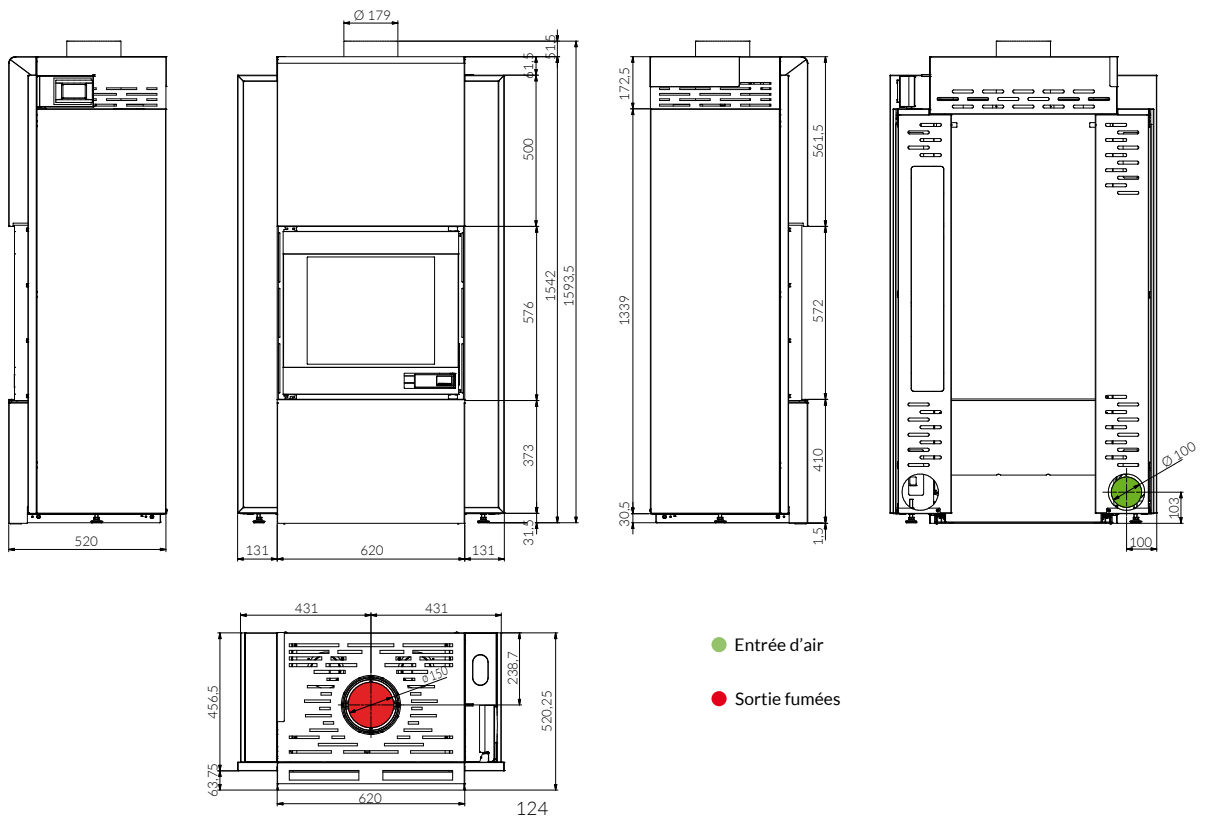

# PIXIE WOOD

5 - 8,6 kW

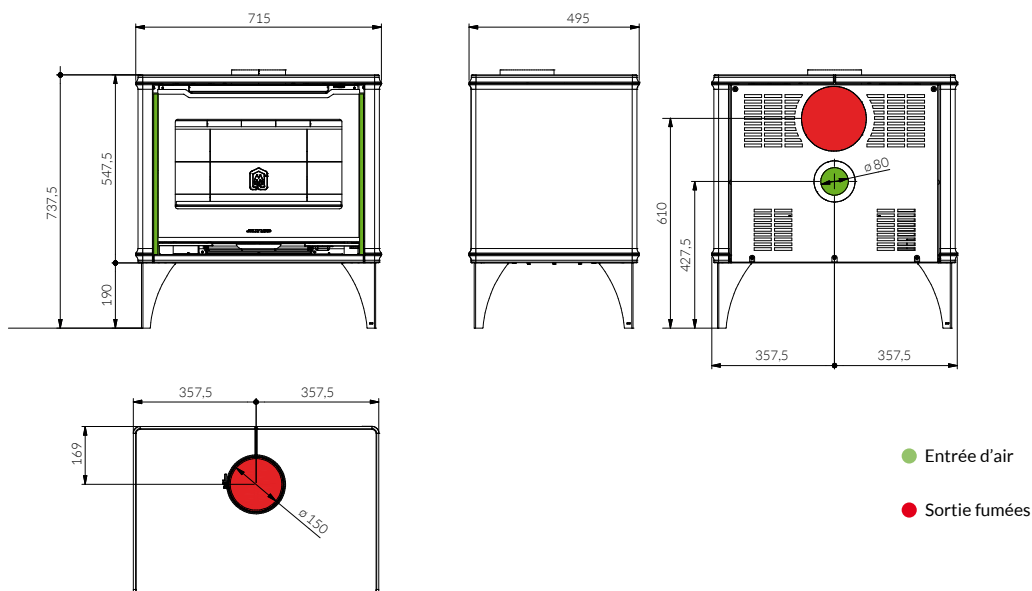

# UNIVERSALJOLLY EVO 62 QUICK

5 - 8,6 kW

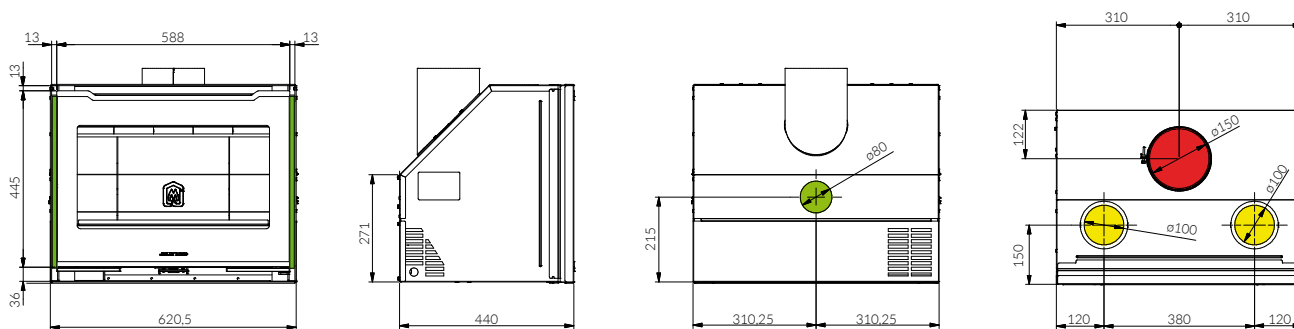

KIT JAMBES

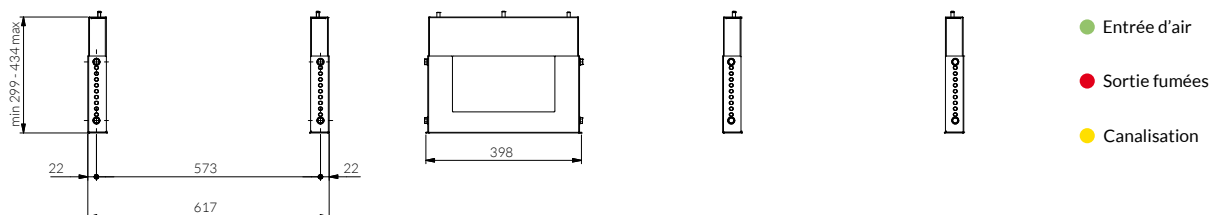



# UNIVERSALJOLLY EVO 68 QUICK

5,5 - 11 kW

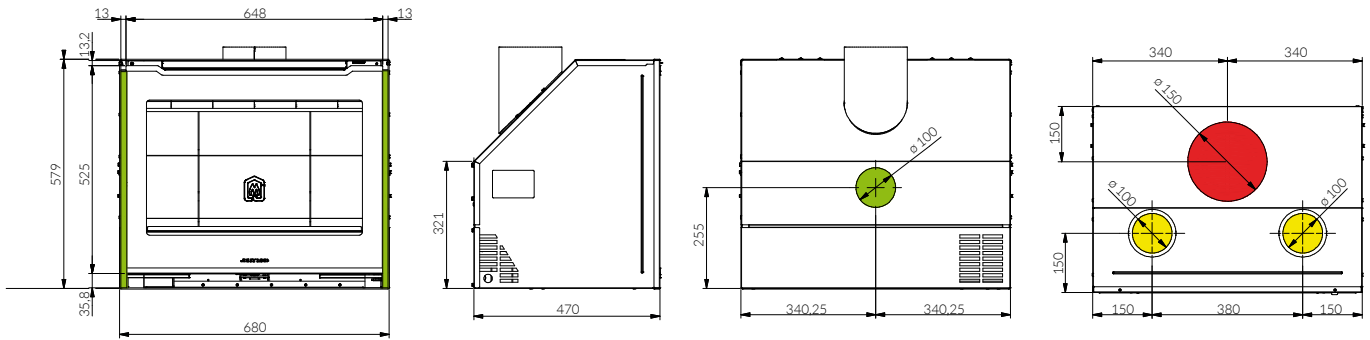

KIT JAMBES

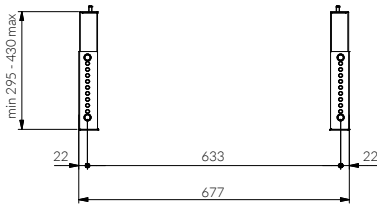

- Entrée d'air
- Sortie fumées
- Canalisation

# UNIVERSALJOLLY EVO 80 QUICK

5,5 - 11 kW

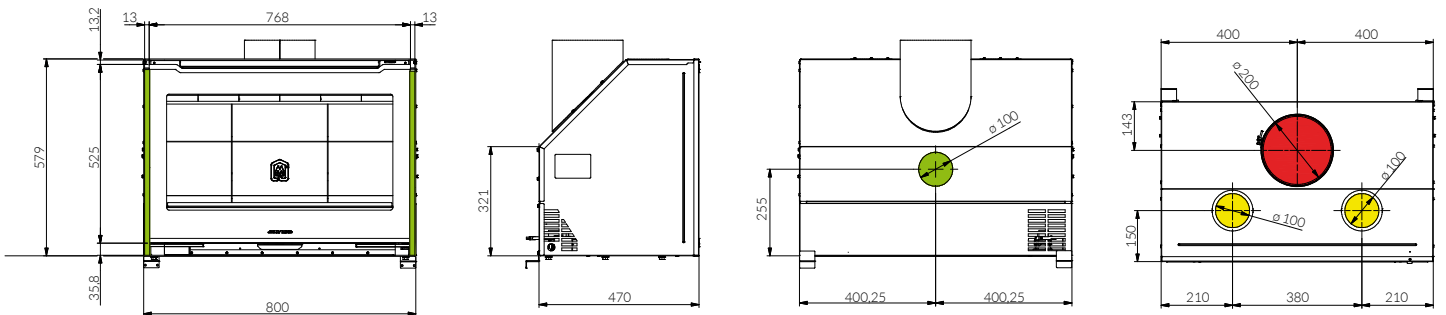

KIT JAMBES

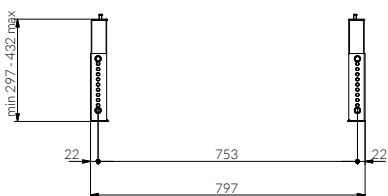

- Entrée d'air
- Sortie fumées
- Canalisation

# UNIVERSALJOLLY EVO 90 QUICK

10,6 kW

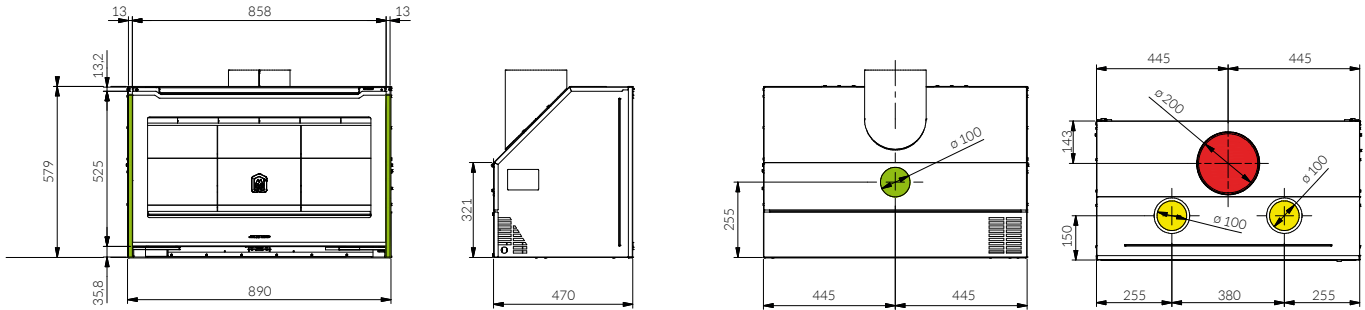

KIT JAMBES

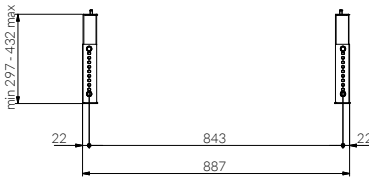

- Entrée d'air
- Sortie fumées
- Canalisation

# QUADRO+ *ceramic*

5,5 - 11 kW

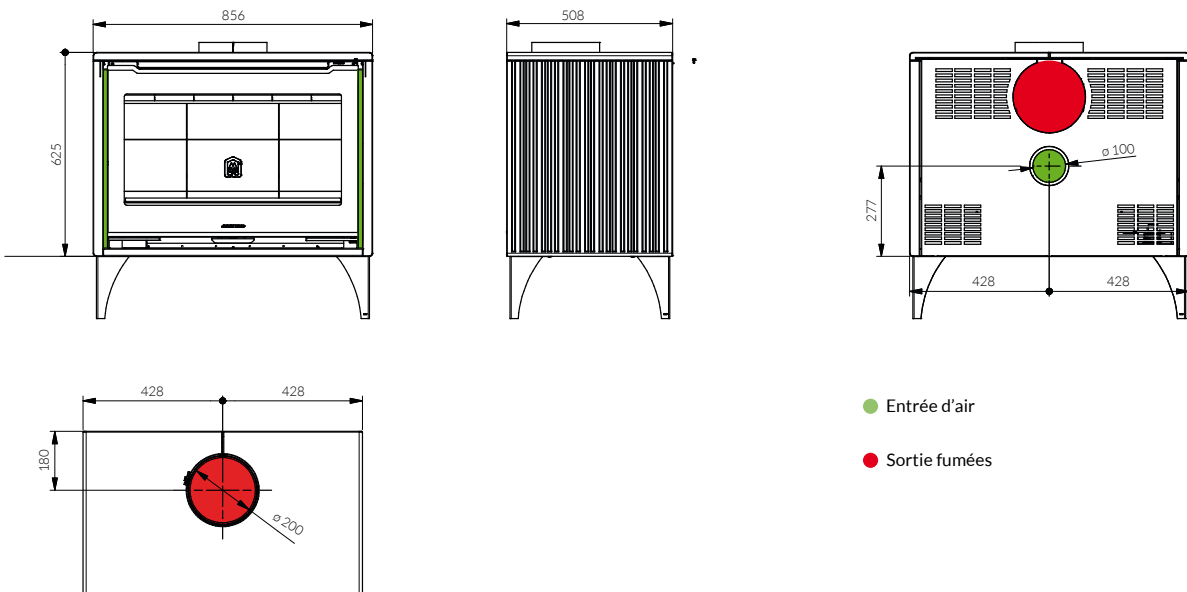

- Entrée d'air
- Sortie fumées

# OPTIONAL

QUADRO+ *ceramic*

PIEDS HAUTS EN FER

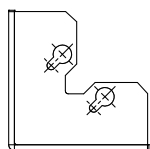
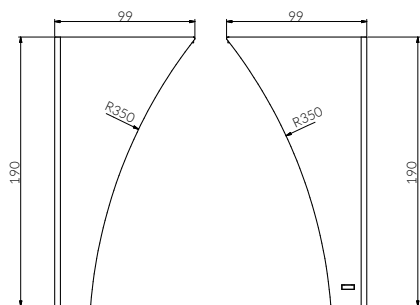

PIEDS BAS EN FER

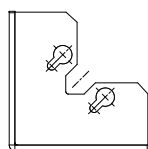
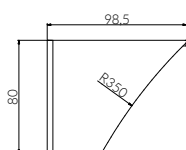

PIEDS EN BOIS

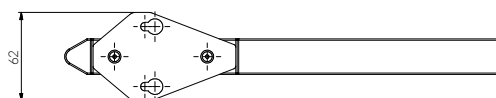
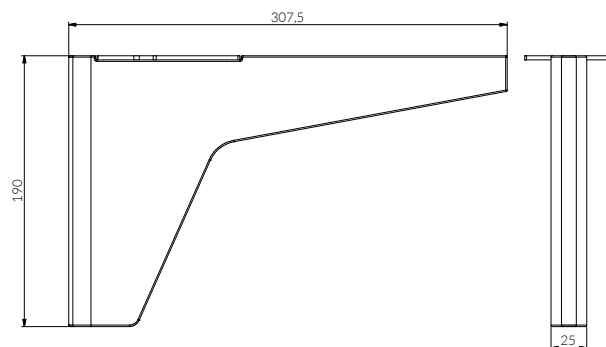

# OPTIONAL

QUADRO+ *ceramic*

BANC PREMIUM

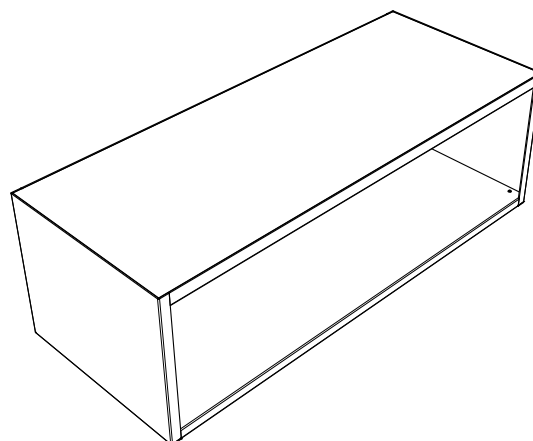
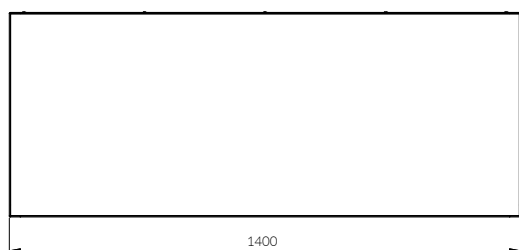
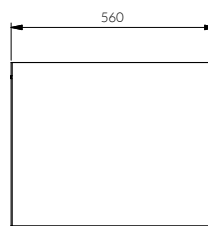
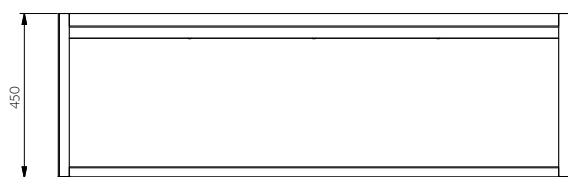

# QUADRO+ steel 68

SUSPENDU

5 - 9,7 kW

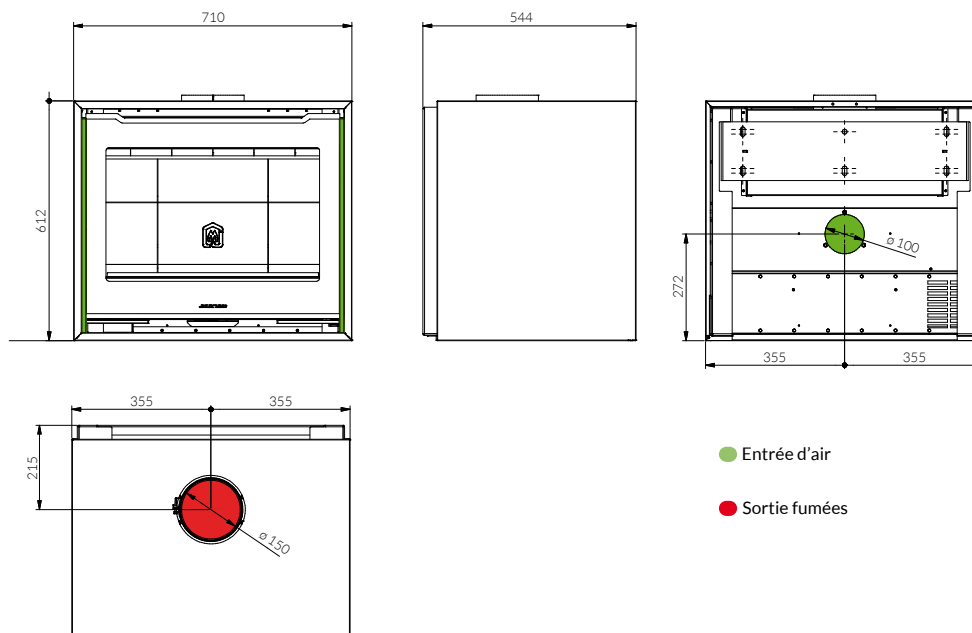

# QUADRO+ steel 80

SUSPENDU

5,5 - 11 kW

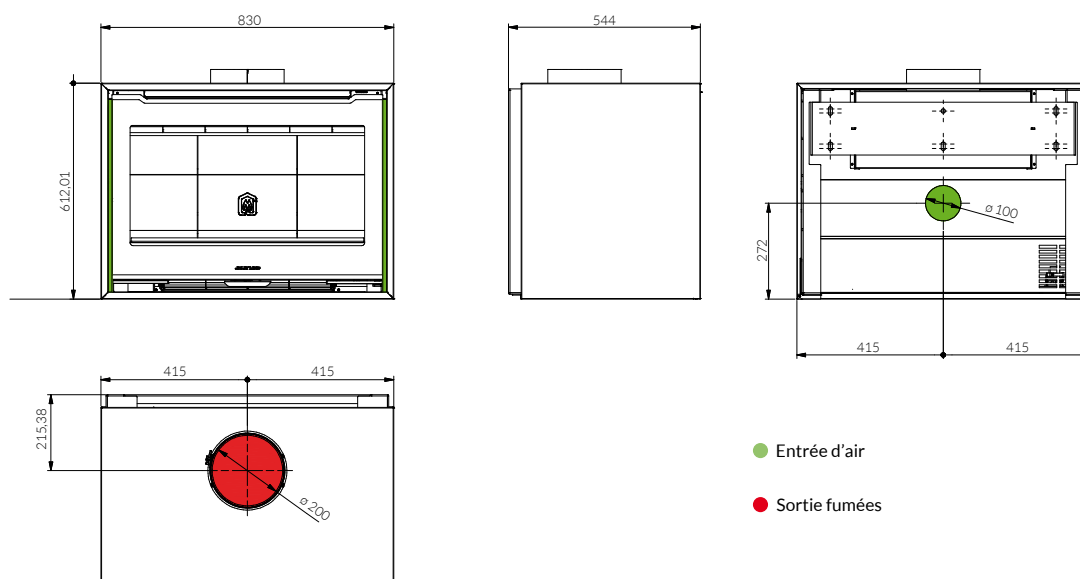

# QUADRO+ steel 68

BASE

5 - 9,7 kW

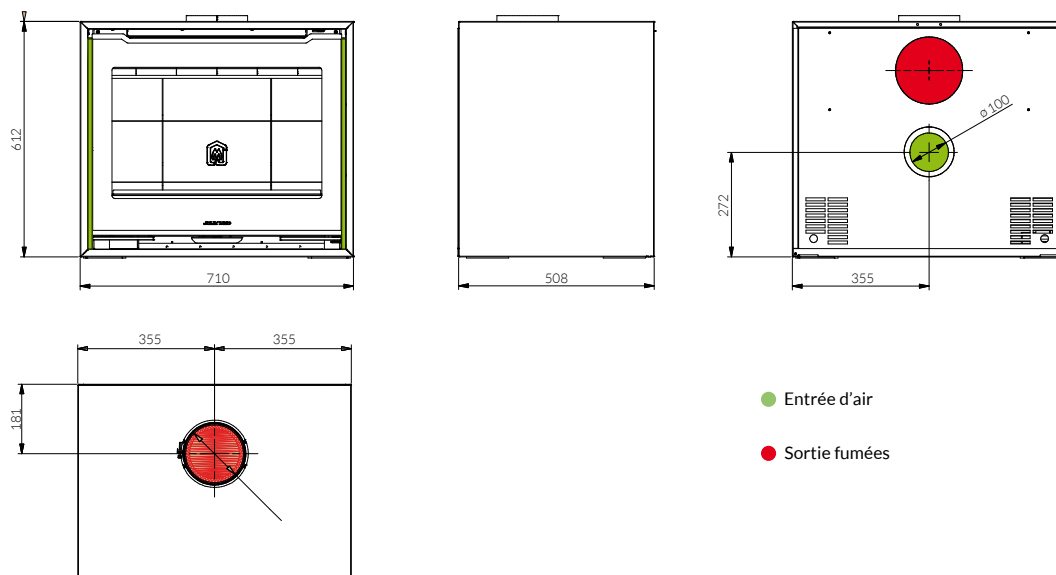

# QUADRO+ steel 80

BASE

5,5 - 11 kW

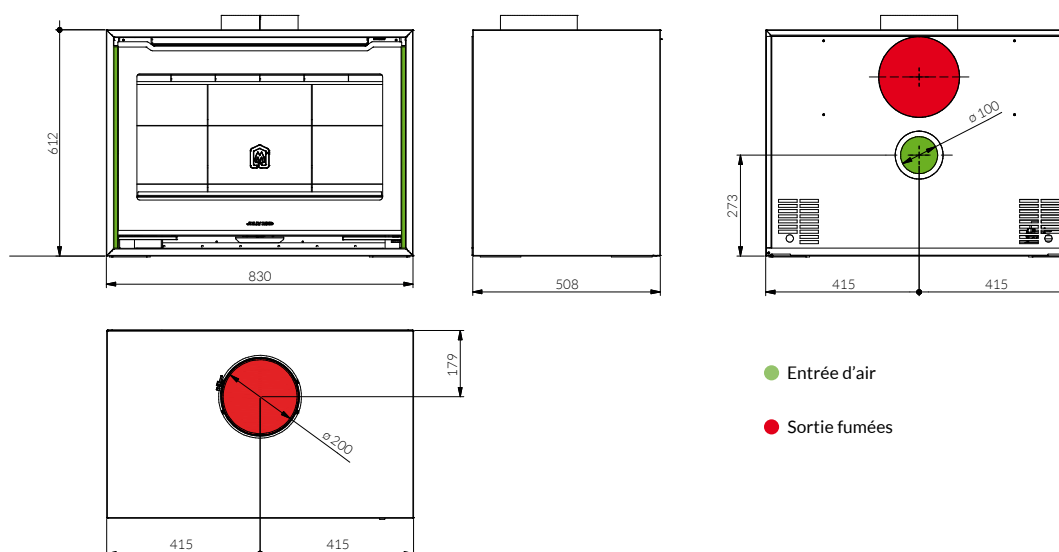

# OPTIONAL

QUADRO+ steel

PIEDS HAUTS EN FER

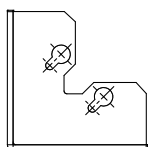
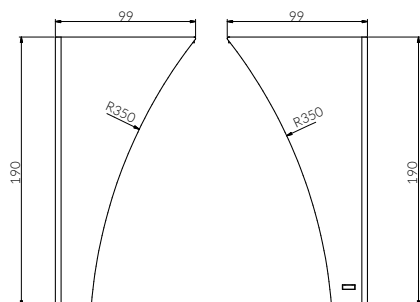

PIEDS EN BOIS

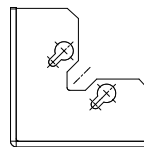
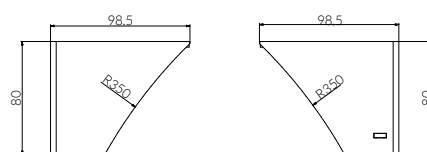

# OPTIONAL

QUADRO+ steel

BANC DE BASE 68

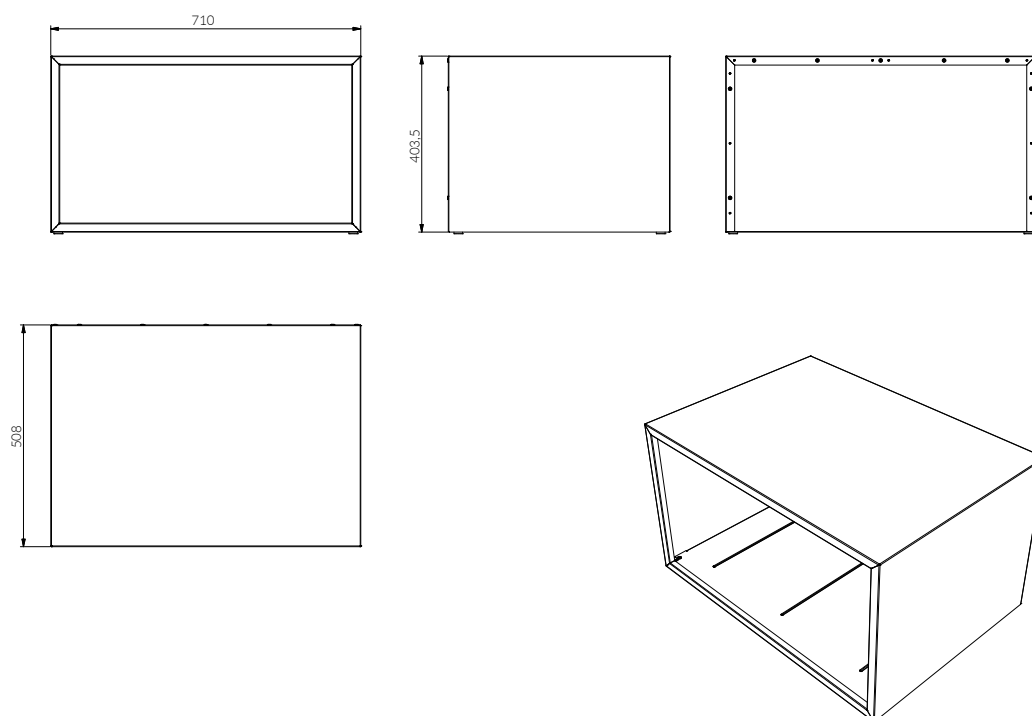

# OPTIONAL

QUADRO+ *steel*

BANC DE BASE 80

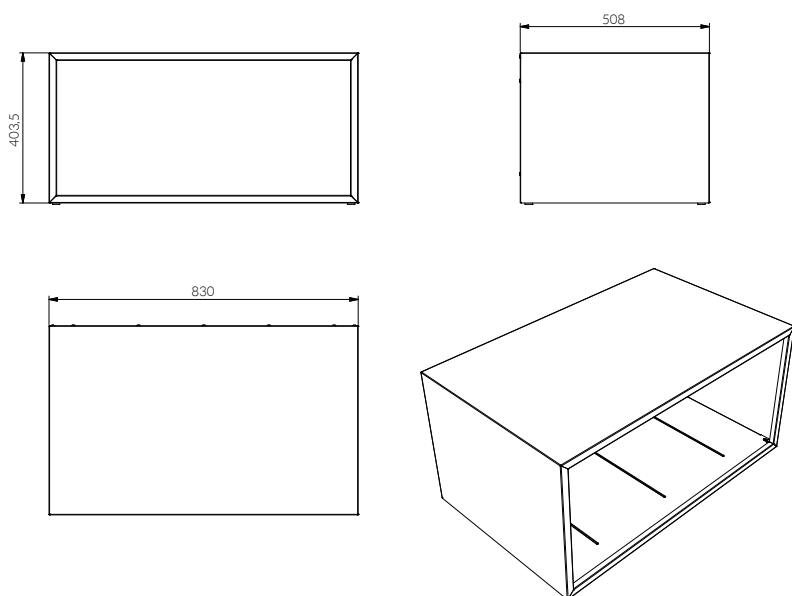

CUBE

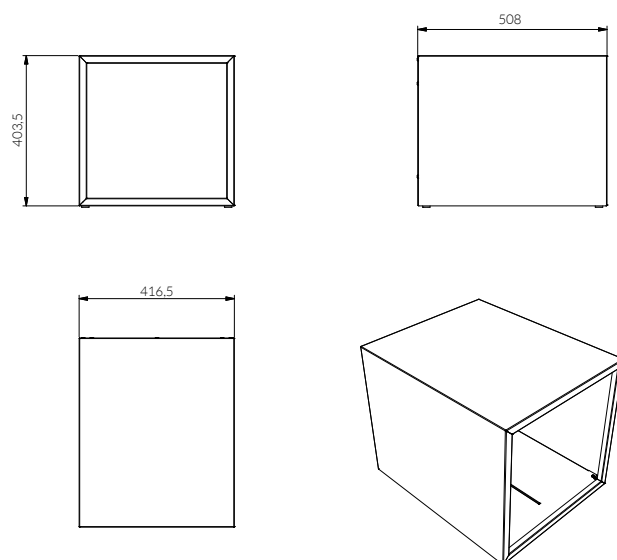

# OPTIONAL

QUADRO+ *steel*

BANC PREMIUM

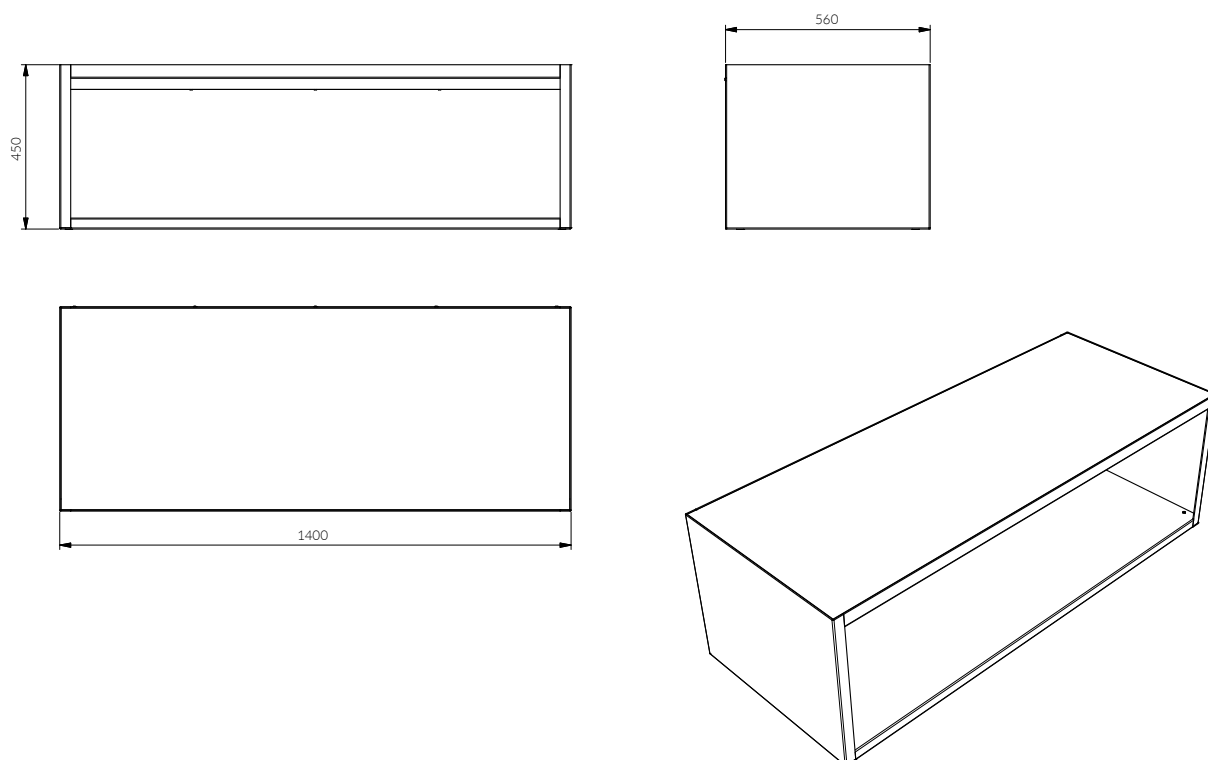



# FOGHET EVO IDRO

8 - 18 kW

15 - 18 kW

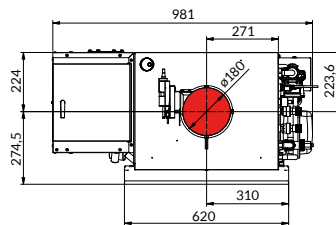
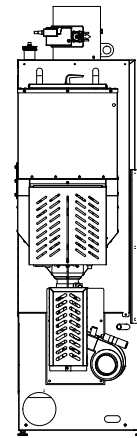
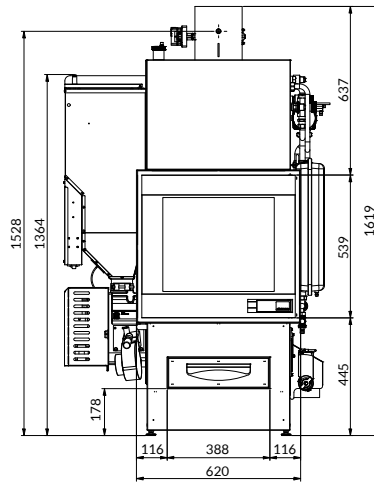
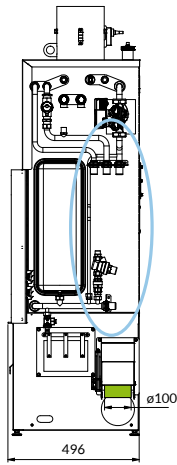

- Entrée d'air
- Sortie fumées
- Kit hydraulique 3/4"

# SERIE S

## FOGHET EVO IDRO

8 - 18 kW

15 - 18 kW

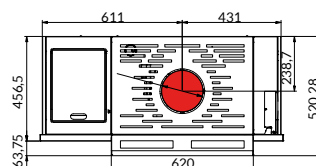
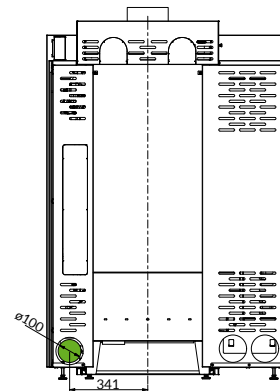
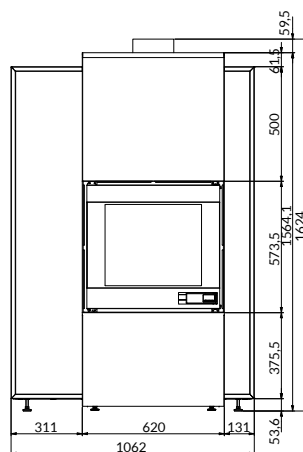
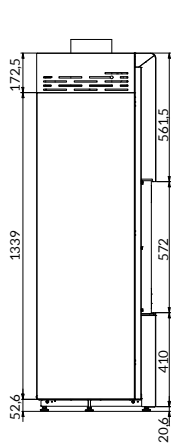

- Entrée d'air
- Sortie fumées

# DUKA

16 kW

19 kW

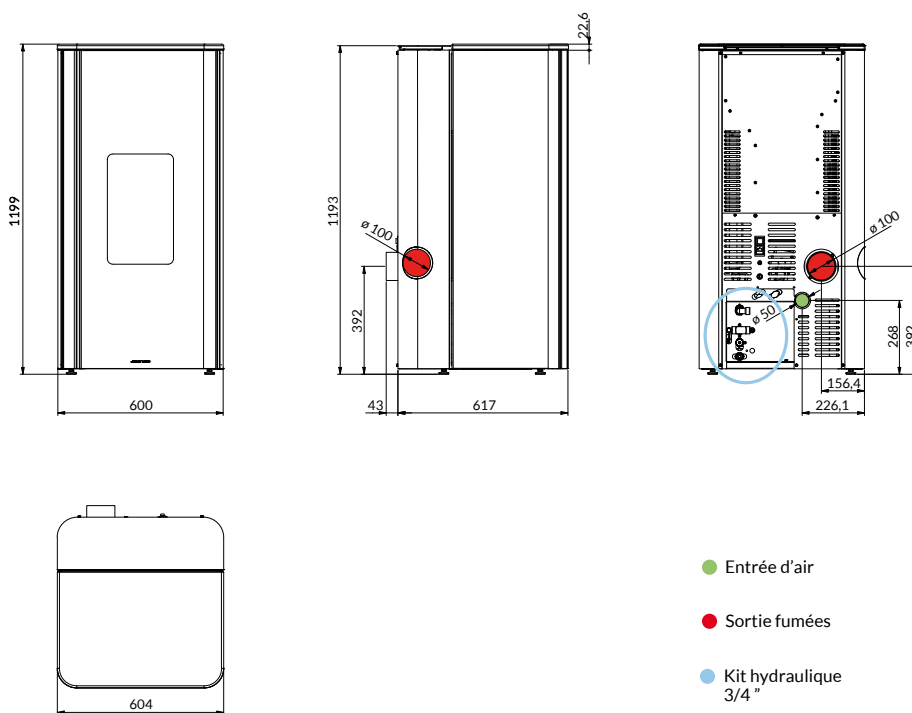

# BRERA ACCIAIO

24 kW

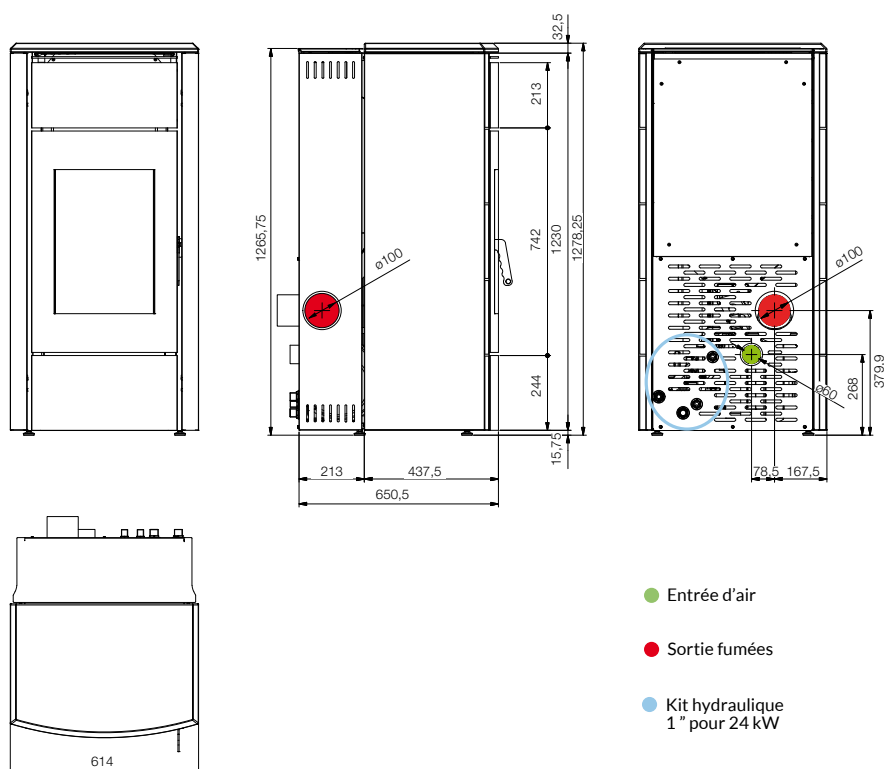

# BRERA

## MAIOLICA

24 kW

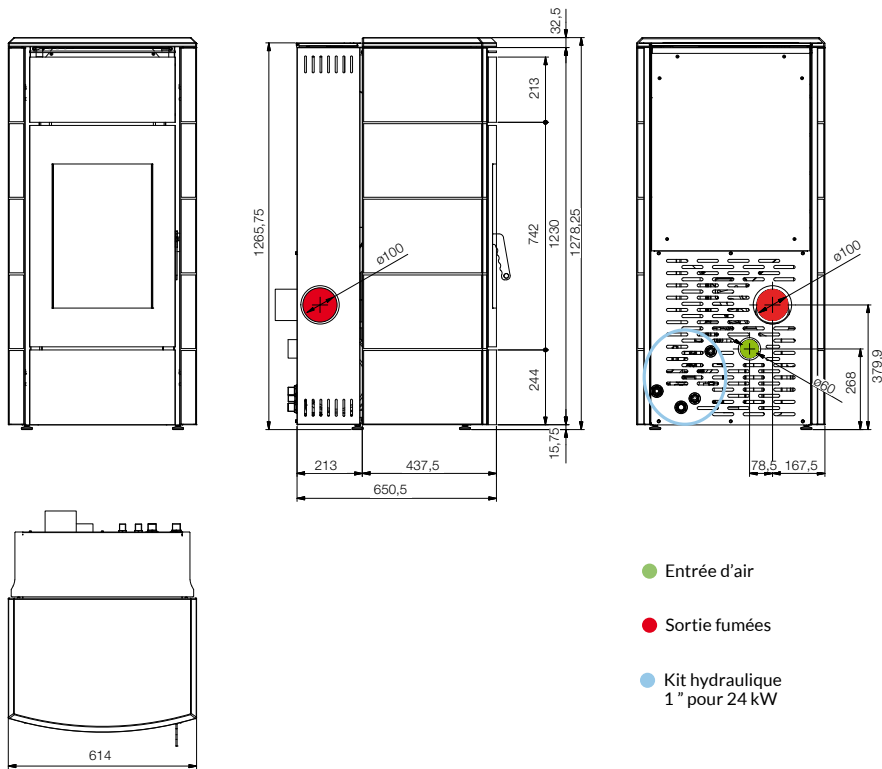

# SYNTHESIS MODULAR

## IDRO

21 kW

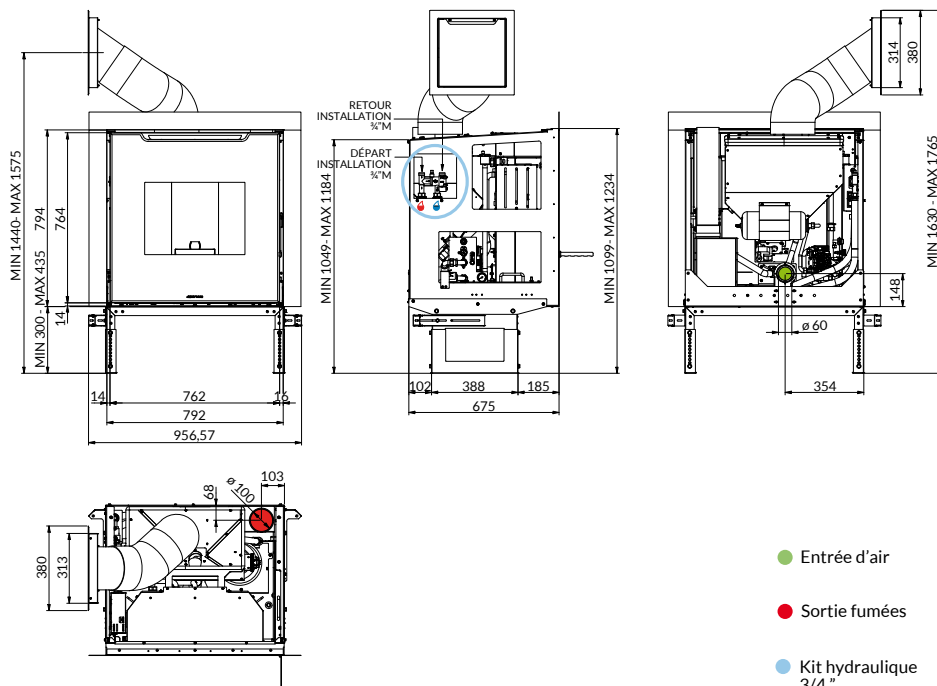

# J20 - J25

20 kW

25 kW

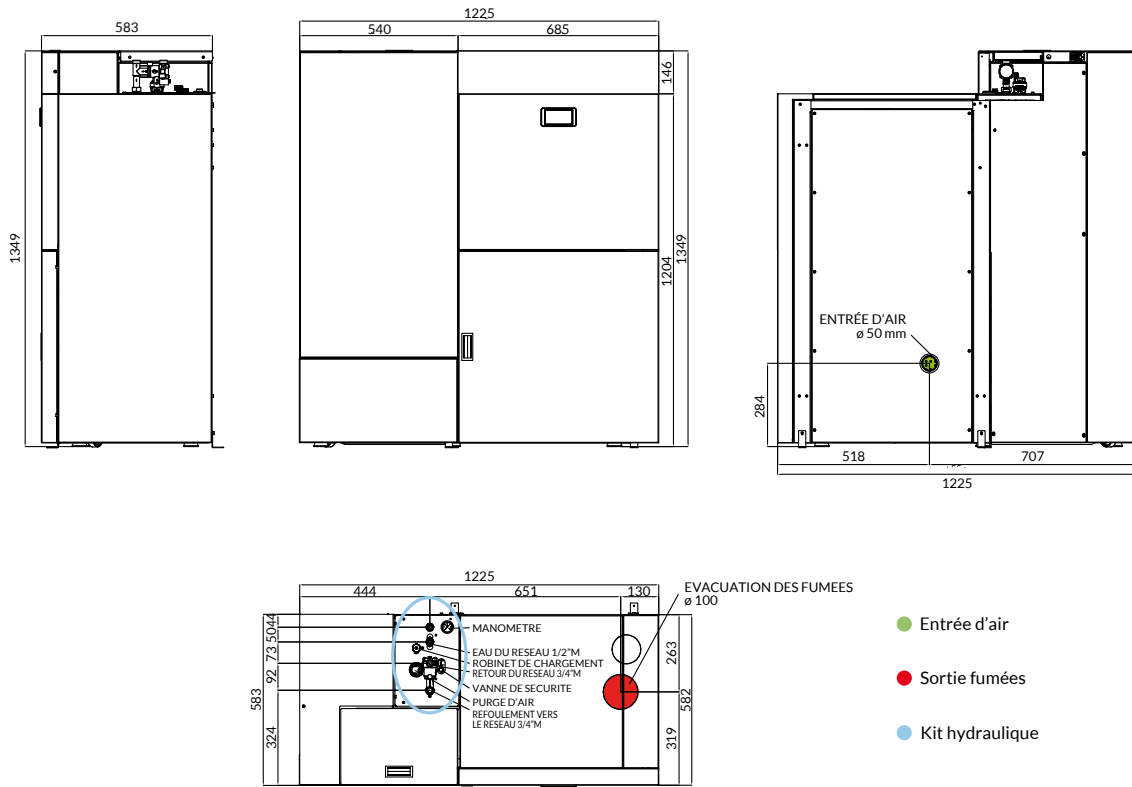

# J20 - J25

20 kW

25 kW

AVEC RÉSERVOIR SUPPLÉMENTAIRE

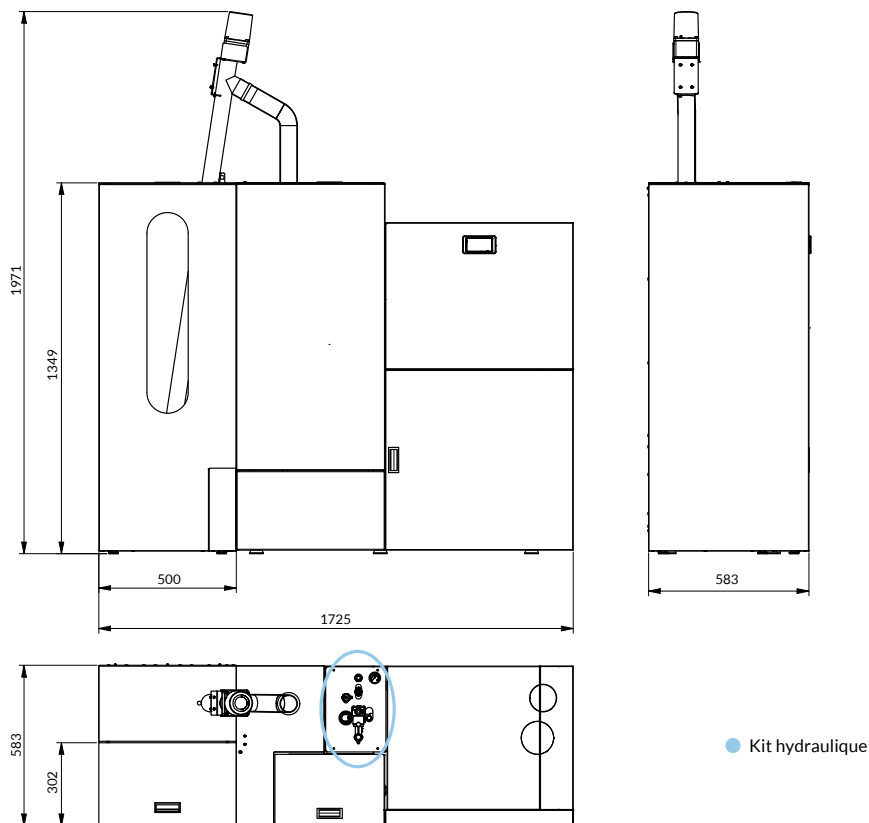

# J30 - J35

30 kW

35 kW

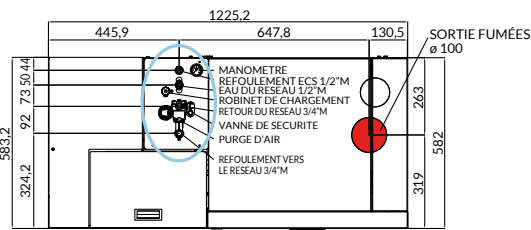
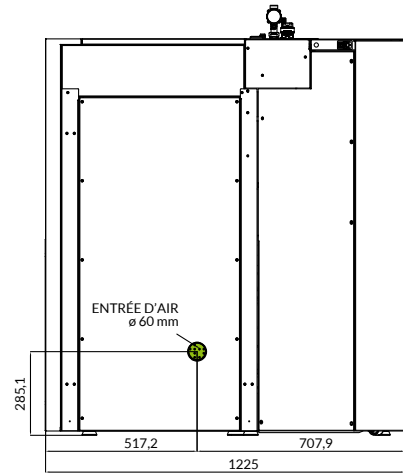
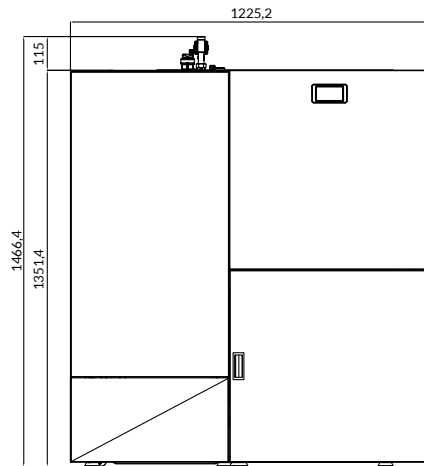
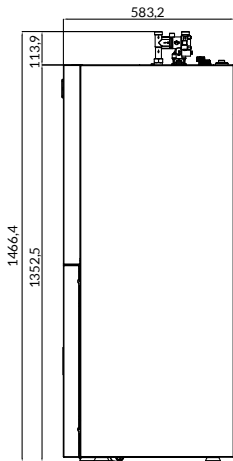

- Entrée d'air
- Sortie fumées
- Kit hydraulique

# J30 - J35

30 kW

35 kW

AVEC RÉSERVOIR SUPPLÉMENTAIRE

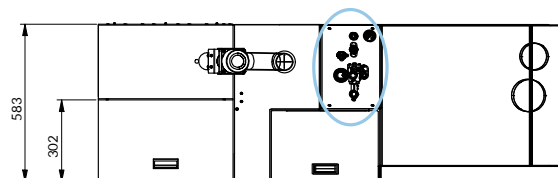
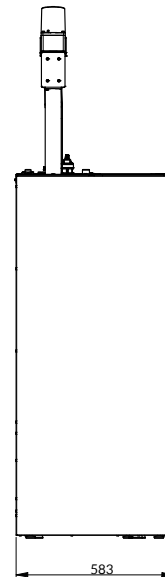
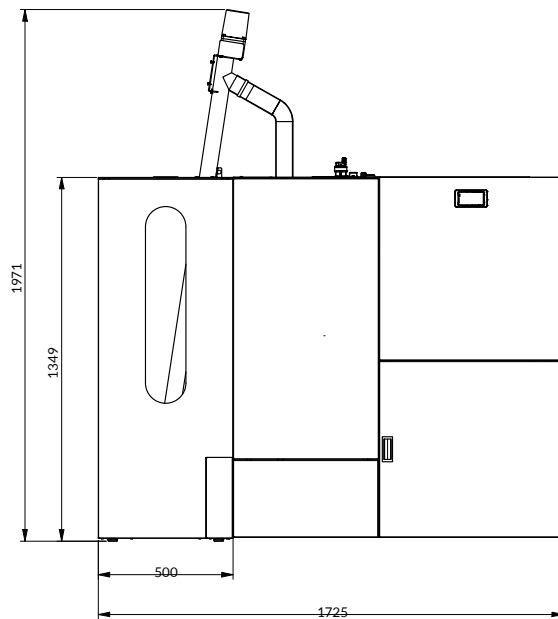

- Kit hydraulique

# TERMOJOLLY 80

## EVO

14 - 23,8 kW

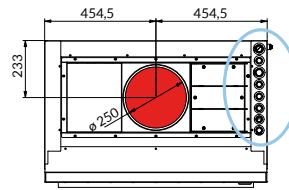
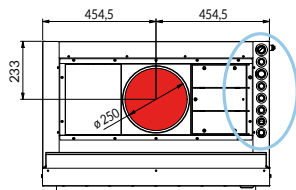
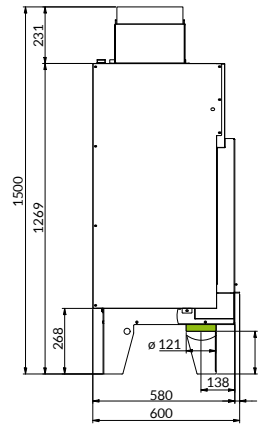
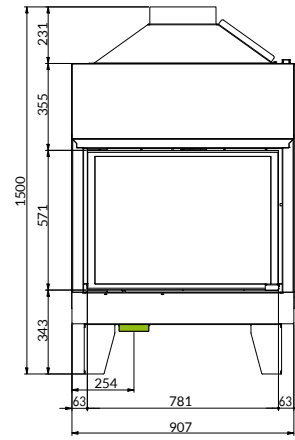
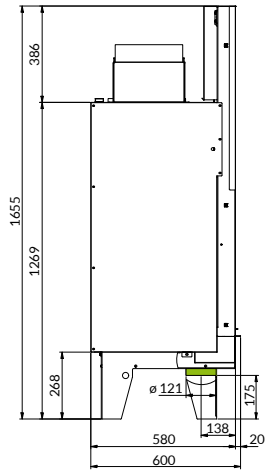
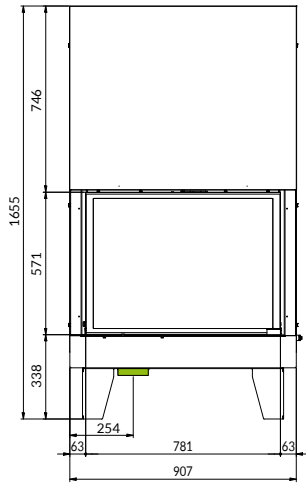

- Entrée d'air
- Sortie fumées
- Kit hydraulique 1" pour mod. 23,8 kW

# TERMOJOLLY

## EVO

4 - 8 kW

8,5 - 15 kW

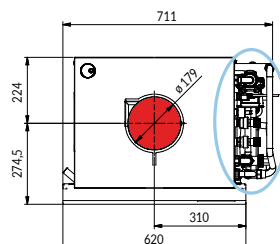
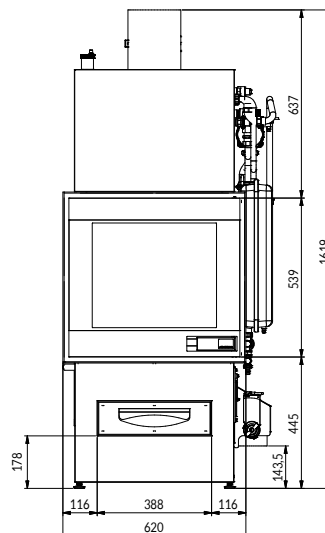
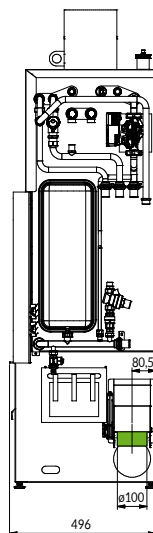

- Entrée d'air
- Sortie fumées
- Kit hydraulique

# SERIE S TERMOJOLLY EVO

4-8 kW

8,5-15 kW

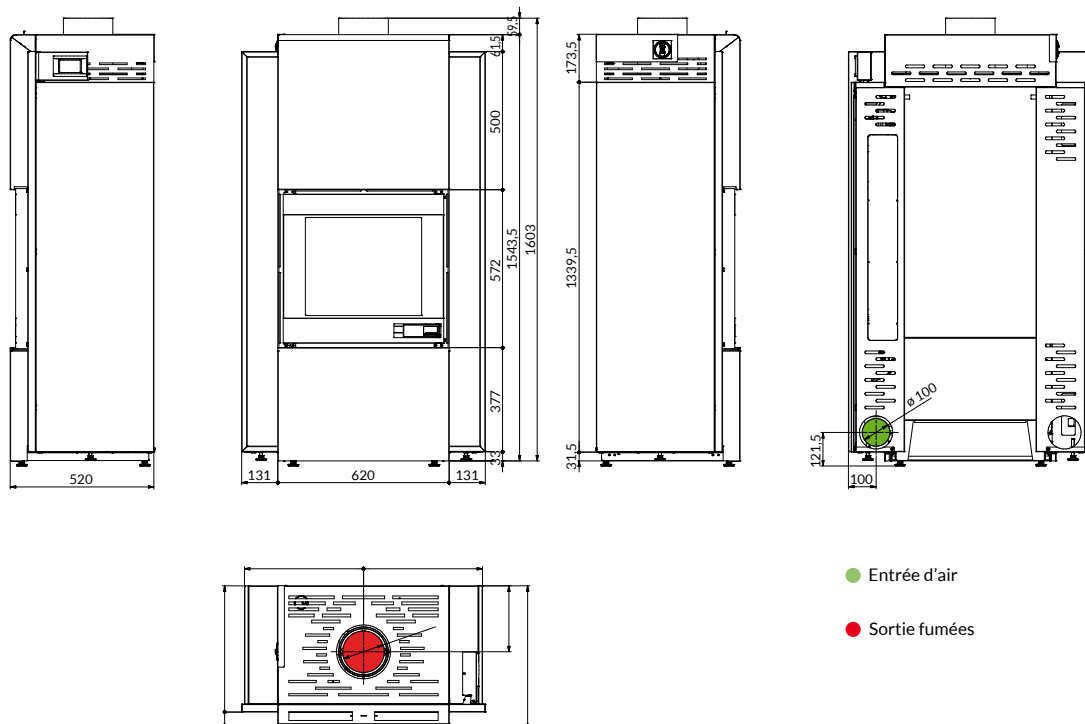



# HABILLAGES

## 30300



Fig. 1 - cadre composable en acier massif verni 5 mm, verni, avec porte-bûches et décor en pierre ollaire



Fig. 2 - cadre composable en acier massif 5 mm verni avec 2 décors pierre ollaire

Modèles	Description	Référence
UNIVERSALJOLLY EVO 80 QUICK SYNTHESIS MODULAR 80	Cadre foyer acier 5 mm	30300/80
	Cadre foyer avec porte-bûches droite ou gauche	30300/80/LEGNA
	Cadre foyer avec 2 porte-bûches droite et gauche	30300/80/2LEGNA
	Cadre foyer avec porte-bûches et décor pierre ollaire (Fig. 1)	30300/80/LEGNA/DL
	Cadre foyer avec décor pierre ollaire droite ou gauche	30300/80/DL
	Cadre foyer avec 2 décors pierre ollaire (Fig. 2)	30300/80/2DL

## 30200



Cadre avec décor damassé verni en noir et acier inox satiné.

Modèles	Description	Référence
UNIVERSALJOLLY EVO 68 QUICK SYNTHESIS MODULAR 68	Cadre avec décor damassé verni en noir et acier inox satiné	30200/68
UNIVERSALJOLLY EVO 80 QUICK AERJOLLY 80 EVO TERMOJOLLY 80 EVO SYNTHESIS MODULAR 80	Cadre avec décor damassé verni en noir et acier inox satiné	30200/80
FOGHET EVO AERJOLLY EVO TERMOJOLLY EVO	Cadre avec décor damassé verni en noir et acier inox satiné	30200/F

## 30100



Cadre avec décor en pierre ollaire.

Modèles	Description	Référence
UNIVERSALJOLLY EVO 68 QUICK SYNTHESIS MODULAR 68 avec tiroir de chargement pellet	Cadre avec décor en pierre ollaire	30100/68
SYNTHESIS MODULAR 68 sans tiroir de chargement pellet	Cadre avec décor en pierre ollaire	30100/MOD68
AERJOLLY 80 EVO UNIVERSALJOLLY EVO 80 QUICK SYNTHESIS MODULAR 80 avec tiroir de chargement pellet	Cadre avec décor en pierre ollaire	30100/80
SYNTHESIS MODULAR 80 sans tiroir de chargement pellet	Cadre avec décor en pierre ollaire	30100/MOD
SYNTHESIS MODULAR IDRO	Cadre avec décor en pierre ollaire	30100/80IDRO
FOGHET EVO AERJOLLY EVO TERMOJOLLY EVO	Cadre avec décor en pierre ollaire	30100/F

# HABILLAGES

## 30000



Cadre en verre trempé et laqué blanc.

Modèles	Description	Référence
UNIVERSALJOLLY EVO 68 QUICK SYNTHESIS MODULAR 68 avec tiroir de chargement pellet	Cadre en verre trempé et laqué blanc	30000/68
SYNTHESIS MODULAR 68 sans tiroir de chargement pellet	Cadre en verre trempé et laqué blanc	30000/MOD68
AERJOLLY 80 EVO UNIVERSALJOLLY EVO 80 QUICK SYNTHESIS MODULAR 80 avec tiroir de chargement pellet	Cadre en verre trempé et laqué blanc	30000/80
SYNTHESIS MODULAR 80 sans tiroir de chargement pellet	Cadre en verre trempé et laqué blanc	30000/MOD
SYNTHESIS MODULAR IDRO	Cadre en verre trempé et laqué blanc	30000/80IDRO
FOGHET EVO AERJOLLY EVO TERMOJOLLY EVO	Cadre en verre trempé et laqué blanc	30000/F

## 24000



Cadre élégant en faïence blanc brillant.

Modèles	Description	Référence
UNIVERSALJOLLY EVO 68 QUICK SYNTHESIS MODULAR 68 avec tiroir de chargement pellet SYNTHESIS MODULAR 68 sans tiroir de chargement pellet	Cadre élégant en faïence blanc brillant	24000/68
AERJOLLY 80 EVO UNIVERSALJOLLY EVO 80 QUICK SYNTHESIS MODULAR 80 avec tiroir de chargement pellet SYNTHESIS MODULAR 80 sans tiroir de chargement pellet	Cadre élégant en faïence blanc brillant	24000/80
FOGHET EVO AERJOLLY EVO TERMOJOLLY EVO	Cadre élégant en faïence blanc brillant	24000/F

## 19800



Cadre en pierre "limestone blanc Libra".

Modèles	Description	Référence
UNIVERSALJOLLY EVO 68 QUICK SYNTHESIS MODULAR 68 avec tiroir de chargement pellet	Cadre en pierre "limestone blanc Libra"	19800/68
SYNTHESIS MODULAR 68 sans tiroir de chargement pellet	Cadre en pierre "limestone blanc Libra"	19800/68MOD
SYNTHESIS MODULAR 80 sans tiroir de chargement pellet	Cadre en pierre "limestone blanc Libra"	19800/80MOD
UNIVERSALJOLLY EVO 80 QUICK TERMOJOLLY 80 EVO SYNTHESIS MODULAR 80 avec tiroir de chargement pellet	Cadre en pierre "limestone blanc Libra"	19800/80
FOGHET EVO AERJOLLY EVO TERMOJOLLY EVO	Cadre en pierre "limestone blanc Libra"	19800/F

# HABILLAGES

## 19210



Cadre en ardoise noire naturelle et cadre en acier inox satiné.

Modèles	Description	Référence
UNIVERSALJOLLY EVO 68 QUICK SYNTHESIS MODULAR 68 avec tiroir de chargement pellet	Cadre en ardoise noire naturelle et cadre en acier inox satiné	19210/68
SYNTHESIS MODULAR 68 sans tiroir de chargement pellet	Cadre en ardoise noire naturelle et cadre en acier inox satiné	19210/68/MOD
UNIVERSALJOLLY EVO 80 QUICK AERJOLLY 80 EVO TERMOJOLLY 80 EVO SYNTHESIS MODULAR 80 avec tiroir de chargement pellet	Cadre en ardoise noire naturelle et cadre en acier inox satiné	19210/80
SYNTHESIS MODULAR 80 sans tiroir de chargement pellet	Cadre en ardoise noire naturelle et cadre en acier inox satiné	19210/80/MOD

## 19200



Cadre en verre trempé et verni blanc.

Modèles	Description	Référence
UNIVERSALJOLLY EVO 68 QUICK SYNTHESIS MODULAR 68 avec tiroir de chargement pellet SYNTHESIS MODULAR 68 sans tiroir de chargement pellet	Cadre en verre trempé et verni blanc	19200/68
UNIVERSALJOLLY EVO 80 QUICK AERJOLLY 80 EVO TERMOJOLLY 80 EVO SYNTHESIS MODULAR 80 avec tiroir de chargement pellet SYNTHESIS MODULAR 80 sans tiroir de chargement pellet	Cadre en verre trempé et verni blanc	19200/80
	Cadre en verre trempé et verni blanc	19200/80/EVO

## 19100



Cadre en ardoise noire à fente naturelle et cadre en acier inox brossé.

Modèles	Description	Référence
UNIVERSALJOLLY EVO 68 QUICK SYNTHESIS MODULAR 68 avec tiroir de chargement pellet SYNTHESIS MODULAR 68 sans tiroir de chargement pellet	Cadre en ardoise noire à fente naturelle et cadre en acier inox brossé	19100/68
UNIVERSALJOLLY EVO 80 QUICK AERJOLLY 80 EVO TERMOJOLLY 80 EVO SYNTHESIS MODULAR 80 avec tiroir de chargement pellet SYNTHESIS MODULAR 80 sans tiroir de chargement pellet	Cadre en ardoise noire à fente naturelle et cadre en acier inox brossé	19100/80
FOGHET EVO AERJOLLY EVO TERMOJOLLY EVO	Cadre en ardoise noire à fente naturelle et cadre en acier inox brossé	19100/F

# HABILLAGES

## 16400



Cadre acier inox satiné ou en acier verni noir.

Modèles	Description	Référence
SYNTHESIS MODULAR 68 sans tiroir de chargement pellet	Cadre en acier verni noir	16400/N/MOD68
	Cadre en acier inox satiné	16400/INOX/MOD68
UNIVERSALJOLLY EVO 68 QUICK SYNTHESIS MODULAR 68 avec tiroir de chargement pellet	Cadre en acier verni noir	16400/N/68
	Cadre en acier inox satiné	16400/INOX/68
AERJOLLY 80 EVO UNIVERSALJOLLY EVO 80 QUICK TERMOJOLLY 80 EVO SYNTHESIS MODULAR 80 avec tiroir de chargement pellet	Cadre en acier verni noir	16400/N/80
	Cadre en acier inox satiné	16400/INOX/80
SYNTHESIS MODULAR 80 sans tiroir de chargement pellet	Cadre en acier verni noir	16400/N/MOD
	Cadre en acier inox satiné	16400/INOX/MOD
FOGHET EVO AERJOLLY EVO TERMOJOLLY EVO	Cadre en acier verni noir	16400/N/F
	Cadre en acier inox satiné	16400/INOX/F
SYNTHESIS MODULAR IDRO	Cadre en acier verni noir	16400/N/80IDRO
	Cadre en acier inox satiné	16400/INOX/80IDRO

## 16300



Cadre linéaire en tôle vernie noire ou en acier inox.

Modèles	Description	Référence
UNIVERSALJOLLY EVO 68 QUICK SYNTHESIS MODULAR 68 avec tiroir de chargement pellet	Cadre couleur noir	16300/N/68
	Cadre acier inox	16300/INOX/68
AERJOLLY 80 EVO TERMOJOLLY 80 EVO UNIVERSALJOLLY EVO 80 QUICK SYNTHESIS MODULAR 80 avec tiroir de chargement pellet	Cadre couleur noir	16300/N/80
	Cadre acier inox	16300/INOX/80
SYNTHESIS MODULAR 80 sans tiroir de chargement pellet	Cadre couleur noir	16300/N/MOD
	Cadre acier inox	16300/INOX/MOD
FOGHET EVO AERJOLLY EVO TERMOJOLLY EVO	Cadre couleur noir	16300/N/F
	Cadre acier inox	16300/INOX/F









## LÉGENDE CERTIFICATIONS:

### EN 13240

Norme européenne qui définit les exigences relatives à la conception, à la fabrication, à l'assemblage, à la sécurité, aux performances (rendement et émissions), aux instructions et au marquage ainsi que les méthodes d'essais et combustibles d'essais correspondants pour les essais des poêles domestiques à combustible solide. La présente norme est applicable aux appareils dépourvus d'alimentation mécanique. Cette norme ne s'applique pas aux appareils équipés d'un ventilateur pour l'alimentation en air.

### EN14785

Norme européenne qui définit les exigences relatives à la conception, à la fabrication, à l'assemblage, à la sécurité, aux performances (rendement et émissions), aux instructions et au marquage ainsi que les méthodes et combustibles correspondants pour les essais des appareils de chauffage domestiques à granulés de bois et à alimentation mécanique.

### EN 13229

Norme européenne qui définit les exigences relatives à la conception, à la fabrication, à l'assemblage, à la sécurité et aux performances (rendement et émissions), aux instructions et au marquage, ainsi que les méthodes d'essai correspondantes pour les essais de type de foyers domestiques et inserts à combustible solide.



Équivalence flamme verte: garantie de qualité, rendement et hautes performances énergétiques et environnementales des produits à bois.



Document Technique d'Application. Poêle étanche certifié par le CSTB.



Les produits Jolly Mec sont conformes à la norme allemande BImSchV2.



Indice de rendement énergétique et puissance Thermique transférée du produit à l'ambiance et/ou à l'eau.  
\*selon une échelle de G à A++



Certification suisse attestant le respect des mesures de protection antiincendie et antipollution pour les appareils de chauffage.



Ordonnance contre la pollution atmosphérique.

### EN 303-5

Norme européenne qui spécifie les exigences relatives à la conception, la fabrication, la construction, la sécurité et les performances (rendement et émissions), les instructions et le marquage, ainsi que les méthodes d'essai et les combustibles pour les essais de type, pour les chaudières à combustible solide avec alimentation manuelle ou automatique.



Nos produits sont compatibles à la réglementation 2015/1185 (Ecodesign). La réglementation 2015/1185 introduit des critères spécifiques de conception et rentrera en vigueur à partir du 1er janvier 2022.



Le marquage CE indique la conformité du produit aux dispositions communautaires: à partir de la conception, à la fabrication, à la commercialisation, à la mise en service du produit jusqu'à sa fin de vie. Le marquage CE régit le cycle de vie d'un produit dans sa totalité.



Télécharger le catalogue



[www.jm-poeles.com](http://www.jm-poeles.com)

REVENDEUR AGRÉÉ:

**JOLLY-MEC CAMINETTI SpA**  
Via San Giuseppe, 2 - 24060 TELGATE (BG) ITALY  
Tel. +39 035 8359211 - Fax +39 035 8359203 - [info@jolly-mec.it](mailto:info@jolly-mec.it)

*JOLLY MEC Caminetti SpA se réserve le droit, sans préavis, de modifier les caractéristiques des produits à tout moment pour n'importe quel besoin pour des raisons techniques ou commerciales. Nous n'acceptons aucune responsabilité pour les erreurs, inexactitudes et omissions. Ce document ne peut pas être reproduit, même partiellement, sans l'autorisation écrite de JOLLY MEC Caminetti SpA qui en détient les droits. Les caractéristiques des matériaux (par exemple, la veinure du marbre, les craquelures de la céramique), n'altèrent pas les propriétés du produit mais pouvant différer des veines et / ou nuances de couleurs par rapport aux photos illustrées dans nos catalogues JOLLY MEC Caminetti SpA, ne sont pas considérés comme défauts.*



