



Liste de prix 2023

TVA non incluse

Ecoforest, la technologie qui prend soin de vous



Le groupe Ecoforest est né à Vigo en 1959 des mains de son propriétaire et fondateur, José Carlos Alonso Martínez, spécialisé dans le secteur du chauffage. En 1993, Ecoforest est devenu le premier fabricant européen de poêles à granulés, mettant sur le marché un nouveau produit écologique et économique.

Ecoforest est la société leader sur le marché du chauffage à la biomasse renouvelable avec la plus large gamme de poêles à granulés et de chaudières aux meilleurs prix. En 2012, Ecoforest a décidé de miser sur une autre technologie innovante et a lancé sa première pompe à chaleur géothermique. Il s'agit du seul fabricant espagnol de ce produit et du plus spécialisé dans la technologie inverser au niveau mondial.

Le département R&D&I d'Ecoforest continue d'innover chaque jour afin de développer des produits plus avancés et plus efficaces. Ecoforest vend actuellement ses produits dans plus de 30 pays, ayant franchi de nombreuses frontières durant les dernières années.

Index liste de prix 2023

GRANULÉS

AIR	6
Poêles	6
Inserts	20
AIR CANALISABLE	26
Poêles	26
Inserts	34
HYDRO	43
Poêles	43
Inserts	48
CHAUDIÈRES	51
Gamme Cantina	52
Gamme VAP	56

BOIS

AIR	64
Poêles et inserts	64
EAU	68
Chaudières et inserts	68

SALLE TECHNIQUE

SALLE TECHNIQUE	72
------------------------	-----------

Poêles / Chaud



Le pellet est un type de combustible pour chaudières ou poêles, composé de cylindres obtenus par la compression des copeaux et de la sciure de bois, restants de la taille.

Cependant, nos poêles et chaudières à pellets peuvent également brûler des noyaux d'olives et des coquilles d'amandes.

AIR FRONTAL

INSERT AIR FRONTAL

AIR CANALISABLE

INSERT AIR CANALISABLE

POELE HYDRO

INSERT HYDRO

CHAUDIERE A PELLETS

Chaudières à pellets



Poêles à air frontal



L'énergie produite par la combustion de biomasse est transmise à l'air par un échangeur à haute efficacité et propulsée par un convecteur vers la pièce à chauffer.

Les produits Ecoforest sont conçus pour répondre aux besoins esthétiques et énergétiques de chaque maison avec une installation facile, rapide et économique.

Prenez soin de l'environnement. Avec l'installation d'un poêle à air, vous arrêterez d'émettre du CO2 dans l'atmosphère, en réduisant l'effet de serre et donc les changements climatiques.



MIAMI

Ref. 20921

Ref. 20920



A+

EEL = 124



Rendement : 91,2%

Autonomie 11h - 6h

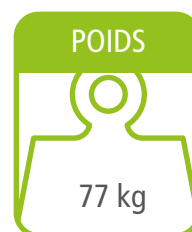
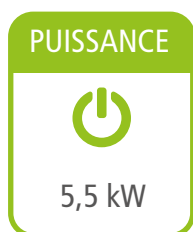

Inclus

Granulés / Air / Poêle

- Etanche (RT 2012).
- Modulation automatique de l'air de combustion, de l'apport de combustible et de l'air de convection.
- Electronique exclusive ECOFOREST.
- Gestion par wifi et internet.
- Contrôle et programmation par puissance ou par température ambiante avec modulation de puissance.
- Vacuum cleaning system.
- Multiples systèmes de sécurité.
- Panier perforé en acier inoxydable.
- Echangeur à ailettes sans entretien quotidien.
- Possibilité de sortie de gaz supérieure ou arrière (fumisterie intérieure non incluse).
- Diamètre d'entrée d'air: 30 mm

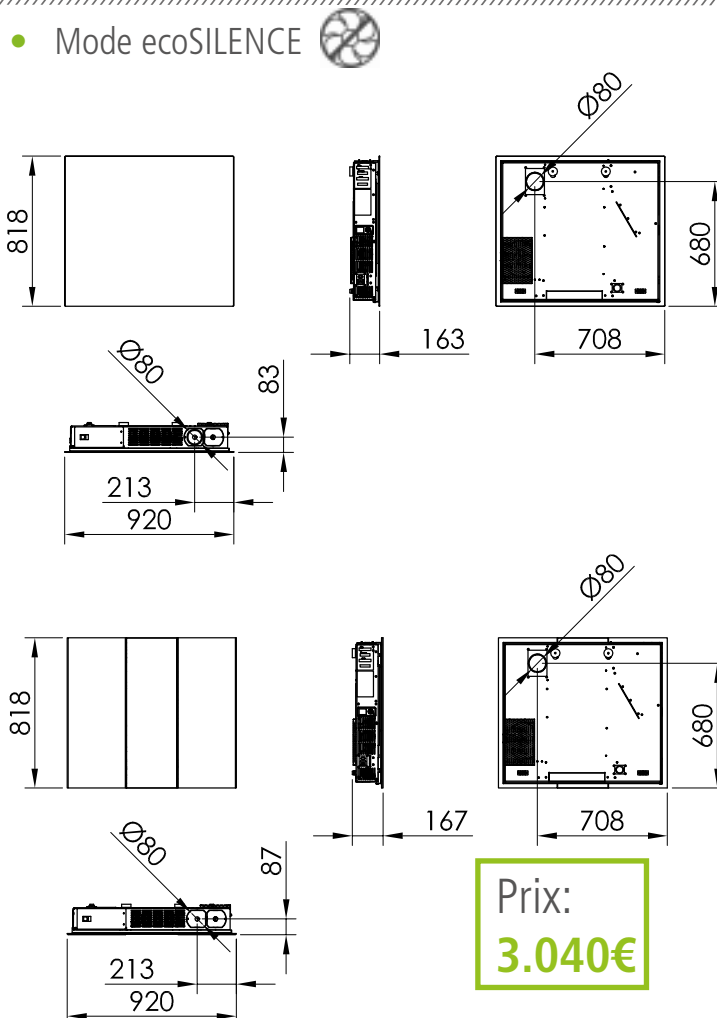

CRETA

○ Ref. 20906
● Ref. 20907



A+

EEI = 125



Rendement : 91,2%

Autonomie 17h - 8h

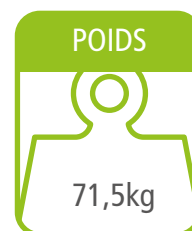

Inclus

Granulés / Air / Poêle

- Etanche (RT 2012).
- Modulation automatique de l'air de combustion, de l'apport de combustible et de l'air de convection.
- Electronique exclusive ECOFOREST.
- Gestion par wifi et internet.
- Contrôle et programmation par puissance ou par température ambiante avec modulation de puissance.
- Polycombustible (granulés, coques d'aman-des, noyaux d'olives).
- Vacuum cleaning system.
- Multiples systèmes de sécurité.
- Panier perforé en fonte.
- Mode ecoSILENCE

- Echangeur à ailettes sans entretien quotidien.
- Façade et dessus en verre noir.
- Diamètre d'entrée d'air : 60 mm

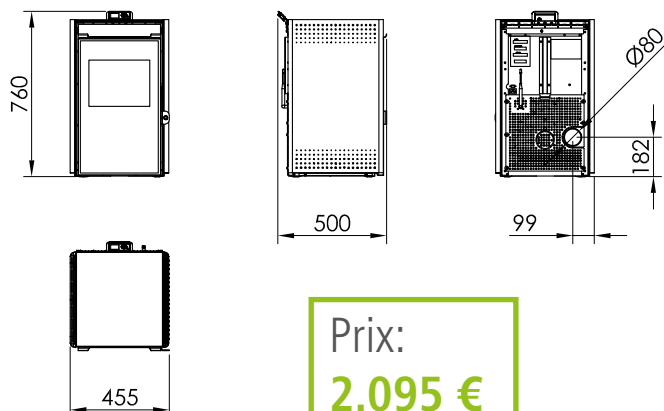

MOON II

- Ref. 20910
- Ref. 20911
- Ref. 20912



A+

EEL = 125



Rendement : 94 %

Autonomie 28 - 8,9h

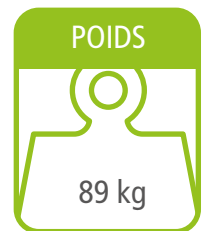
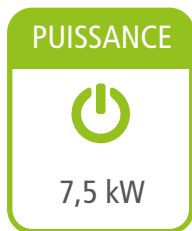

Inclus

Granulés / Air / Poêle

- Etanche (RT 2012).
- Modulation automatique de l'air de combustion, de l'apport de combustible et de l'air de convection.
- Electronique exclusive ECOFOREST.
- Gestion par wifi et internet.
- Contrôle et programmation par puissance ou par température ambiante avec modulation de puissance.
- Polycombustible (granulés, coques d'aman-des, noyaux d'olives).
- Vacuum cleaning system.
- Multiples systèmes de sécurité.
- Panier perforé en fonte.
- Diamètre d'entrée d'air : 60 mm

- Echangeur à ailettes sans entretien quotidien.
- Façade et dessus en verre noir.
- Mode ecoSILENCE

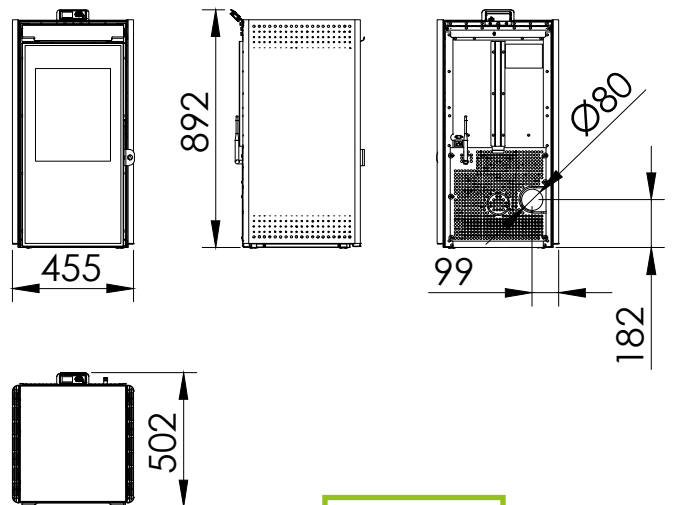

Prix:
2.415 €

LYON

- Ref. 20902
- Ref. 20900
- Ref. 20901



A+

EEL = 129



Rendement : 93%

Autonomie 19h - 7h

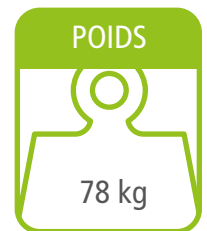
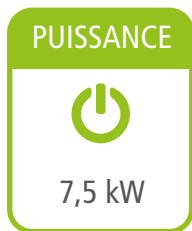

Inclus

Granulés / Air / Poêle

- Etanche (RT 2012).
- Modulation automatique de l'air de combustion, de l'apport de combustible et de l'air de convection.
- Electronique exclusive ECOFOREST.
- Gestion par wifi et internet.
- Contrôle et programmation par puissance ou par température ambiante avec modulation de puissance.
- Polycombustible (granulés, coques d'amandes, noyaux d'olives).
- Vacuum cleaning system.
- Multiples systèmes de sécurité.
- Panier perforé en fonte.
- Echangeur à ailettes en aluminium sans entretien quotidien.
- Foyer avec vermiculite.

- Mode ecoSILENCE 
- Diamètre d'entrée d'air : 60 mm

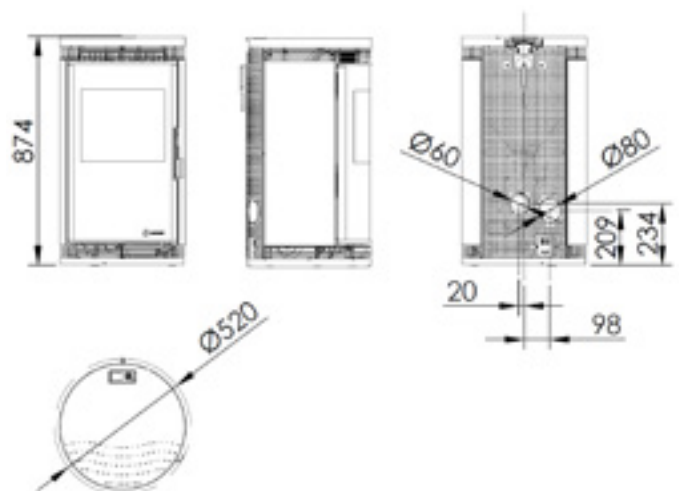

Prix:
3.150 €

MONACO ● Ref. 20873



A+

EEl = 127



Rendement : 94,4%

Autonomie 17h - 7h

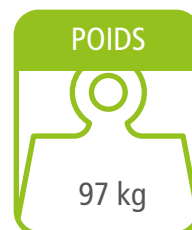
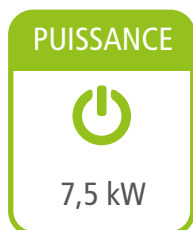

Inclus

Granulés / Air / Poêle

- Etanche (RT 2012).
- Modulation automatique de l'air de combustion, de l'apport de combustible et de l'air de convection.
- Electronique exclusive ECOFOREST.
- Gestion par wifi et internet.
- Contrôle et programmation par puissance ou par température ambiante avec modulation de puissance.
- Vacuum cleaning system.
- Multiples systèmes de sécurité.
- Panier perforé en acier inoxydable.
- Echangeur à ailettes sans entretien quotidien.
- Foyer avec fonte.
- Diamètre d'entrée d'air : 60 mm
- Façade décorative en verre trempé noir.
- Vitre du foyer avec effet miroir.
- Mode ecoSILENCE
- Possibilité de sortie de gaz supérieure, arrière ou côté droit (fumisterie intérieure non incluse).

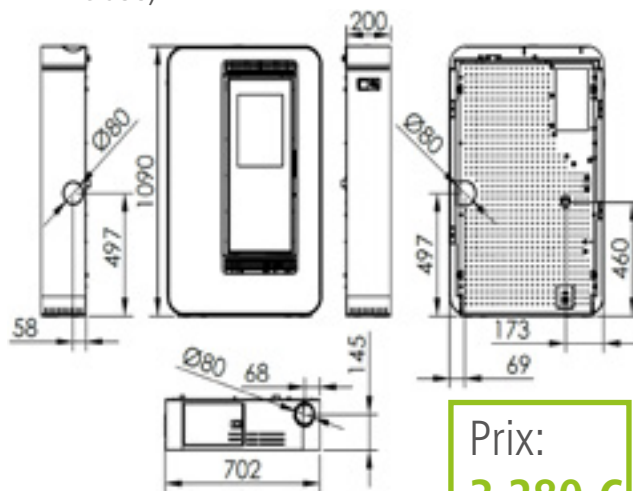

Prix:
3.280 €

VIGO III

- Ref. 20914
- Ref. 20915
- Ref. 20916



A+

EEl = 124



Rendement : 91,8%

Autonomie 24h - 7h



PUISSANCE	RESERVOIR	CONSO Min.	CONSO Max.	DIAMETRE DE SORTIE DE FUMÉES	POIDS
9,5 kW	16 kg	0,7 kg/h	2,1 kg/h	80 mm	92 kg

Inclus

Granulés / Air / Poêle

- Etanche (RT 2012)
- Modulation automatique de l'air de combustion, de l'apport de combustible et de l'air de convection.
- Electronique exclusive ECOFOREST.
- Gestion par wifi et internet.
- Contrôle et programmation par puissance ou par température ambiante avec modulation de puissance.
- Polycombustible (granulés, coques d'aman- des, noyaux d'olives).
- Vacuum cleaning system.
- Multiples systèmes de sécurité.
- Panier perforé en fonte.
- Diamètre d'entrée d'air : 60 mm
- Échangeur à ailettes sans entretien quoti- dien .
- Foyer avec fonte et vermiculite.
- Façade et dessus en verre noir.
- Mode ecoSILENCE 

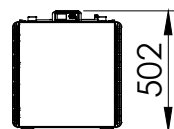
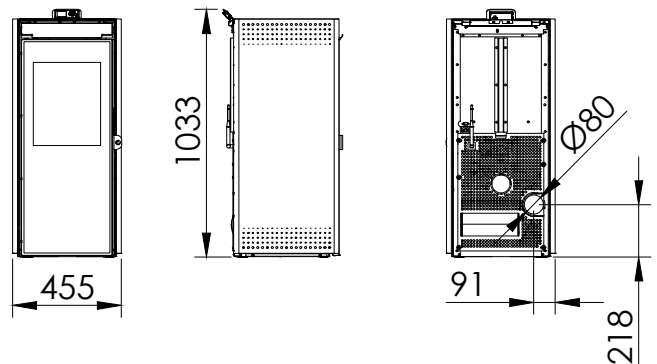

Prix:
2.870 €

KEOPS

○ Ref. 20886
● Ref. 20887



A+

EEL = 124



Rendement : 91,8%

Autonomie 24h - 7h



PUISSANCE	RESERVOIR	CONSO Min.	CONSO Max.	DIAMETRE DE SORTIE DE FUMÉES	POIDS
9,5 kW	16 kg	0,7 kg/h	2,1 kg/h	80 mm	111 kg

Inclus

Granulés / Air / Poêle

- Etanche (RT 2012).
- Modulation automatique de l'air de combustion, de l'apport de combustible et de l'air de convection.
- Electronique exclusive ECOFOREST.
- Gestion par wifi et internet.
- Contrôle et programmation par puissance ou par température ambiante avec modulation de puissance.
- Polycombustible (granulés, coques d'amandes, noyaux d'olives).
- Vacuum cleaning system.
- Multiples systèmes de sécurité.
- Panier perforé en fonte.
- Echangeur à ailettes sans entretien quotidien.
- Mode ecoSILENCE 
- Foyer avec fonte et vermiculite.
- Diamètre d'entrée d'air : 60 mm
- Finition en bois naturel.

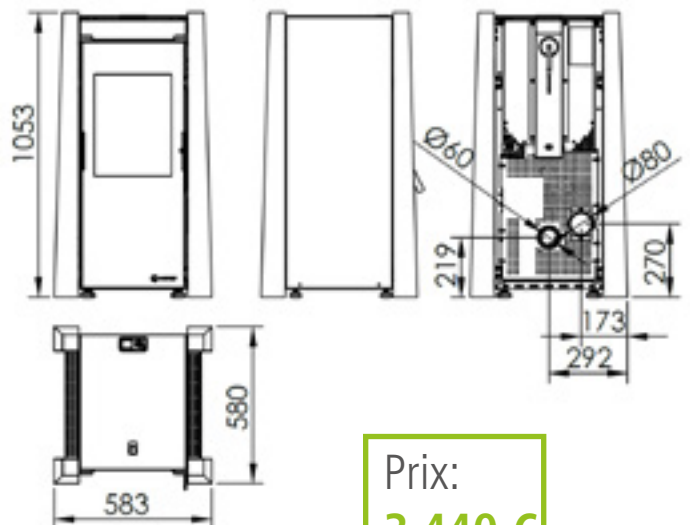

Prix:
3.440 €

MARSELLA



A+

EEL = 126



○ Ref. 20937

● Ref. 20936

● Ref. 20938

Rendement : 92%

Autonomie 15h - 7h



PUISSANCE

9,9 kW

RESERVOIR

15 kg

CONSO

Min.
1 kg/h

CONSO

Max.
2,2 kg/h

DIAMETRE DE SORTIE DE FUMÉES

80 mm

POIDS

115 kg

Inclus

Granulés / Air / Poêle

- Etanche (RT 2012).
- Modulation automatique de l'air de combustion, de l'apport de combustible et de l'air de convection.
- Electronique exclusive ECOFOREST.
- Gestion par wifi et internet.
- Contrôle et programmation par puissance ou par température ambiante avec modulation de puissance.
- Vacuum cleaning system.
- Multiples systèmes de sécurité.
- Panier perforé en fonte.
- Echangeur à ailettes en aluminium sans entretien quotidien.
- Foyer avec fonte.
- Mode ecoSILENCE

- Possibilité de sortie des fumées arrière ou supérieure double flux (fumisterie interieure non incluse).
- Diamètre d'entrée d'air : 60 mm

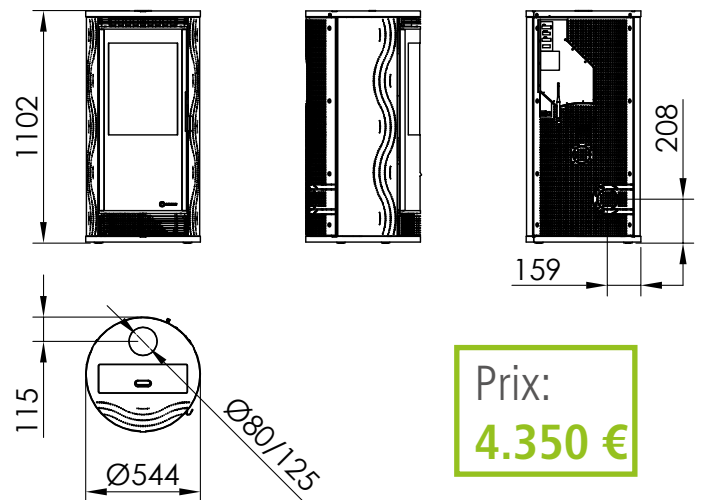

Prix:
4.350 €



Kit intérieur Diflux optionnel
Ref. 69070

PRAGA

○ Ref. 20904
● Ref. 20905



A+

EEl = 125

Rendement : 91%

Autonomie 25h - 11h

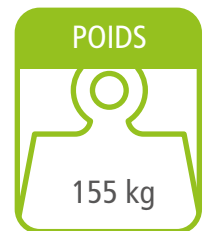
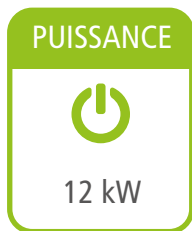

Inclus

Granulés / Air / Poêle

- Modulation automatique de l'air de combustion, de l'apport de combustible et de l'air de convection.
- Electronique exclusive ECOFOREST.
- Gestion par wifi et internet.
- Contrôle et programmation par puissance ou par température ambiante avec modulation de puissance.
- Polycombustible (granulés, coques d'amandes, noyaux d'olives).
- Vacuum cleaning system.
- Multiples systèmes de sécurité.
- Panier perforé en fonte.
- Echangeur à ailettes en aluminium sans entretien quotidien.
- Foyer avec vermiculite.
- Mode ecoSILENCE

- Finition en bois naturel

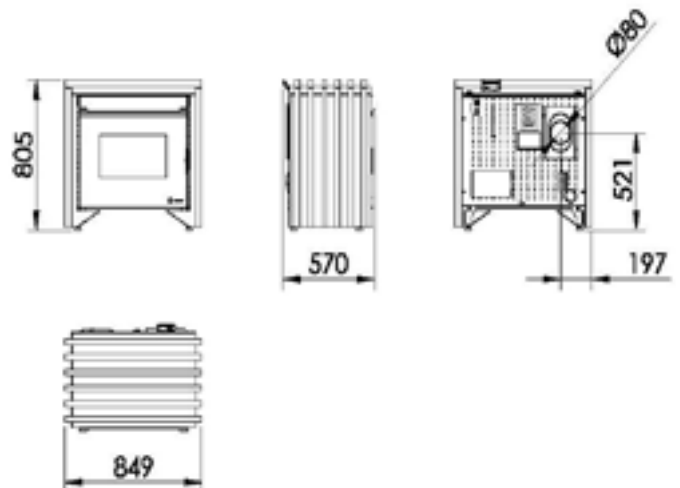

Prix:
5.140 €

TOKIO

○ Ref. 20831
● Ref. 20830



A+

EEl = 125

Rendement : 91%

Autonomie 27h - 11h

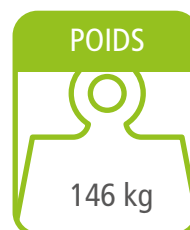
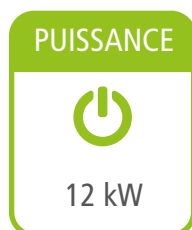

Inclus

Granulés / Air / Poêle

- Modulation automatique de l'air de combustion, de l'apport de combustible et de l'air de convection.
- Electronique exclusive ECOFOREST.
- Gestion par wifi et internet.
- Contrôle et programmation par puissance ou par température ambiante avec modulation de puissance.
- Polycombustible (granulés, coques d'amandes, noyaux d'olives).
- Vacuum cleaning system.
- Multiples systèmes de sécurité.
- Panier perforé en fonte.
- Echangeur à ailettes en aluminium sans entretien quotidien.
- Foyer avec vermiculite.
- Possibilité de sortie des fumées arrière ou supérieure (fumisterie intérieure non incluse).

- Mode ecoSILENCE

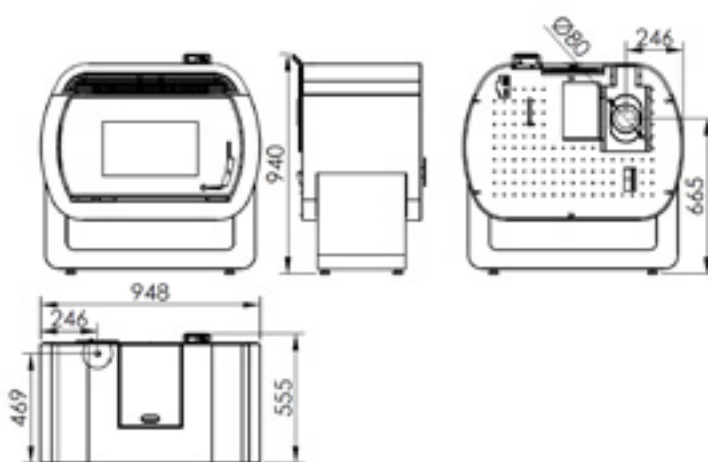

Prix:
4.910 €

ECO I

● Ref. 20500



A+

EEl = 120

Rendement : 85%

Autonomie 20h - 9h

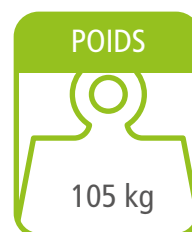

Inclus

Granulés / Air / Poêle

- Modulation automatique de l'air de combustion, de l'apport de combustible et de l'air de convection.
- Electronique exclusive ECOFOREST.
- Gestion par wifi et internet.
- Contrôle et programmation par puissance ou par température ambiante avec modulation de puissance.
- Polycombustible (granulés, coques d'aman- des, noyaux d'olives).
- Vacuum cleaning system.
- Multiples systèmes de sécurité.
- Panier perforé en acier inoxydable.
- Echangeur tubulaire inox.
- Foyer avec fonte.
- Mode ecoSILENCE 

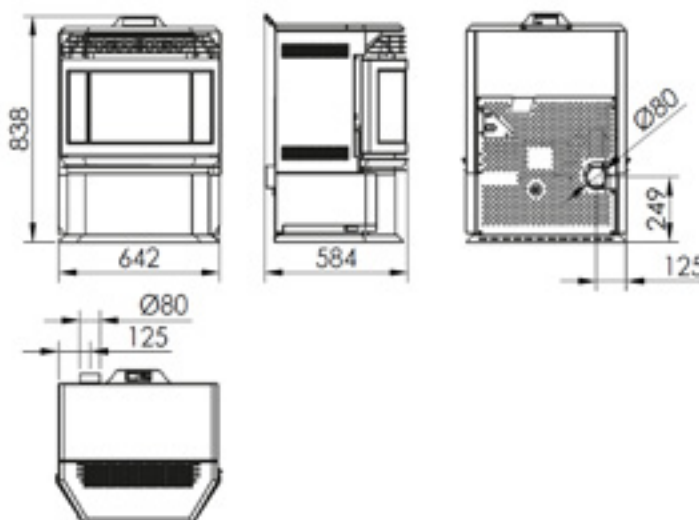

Prix:
3.840 €

ATENAS

○ Ref. 20645
● Ref. 20638
● Ref. 20637



A+

EEl = 121

Rendement : 89,4%

Autonomie 21h - 8h

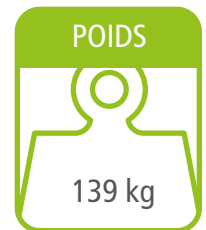
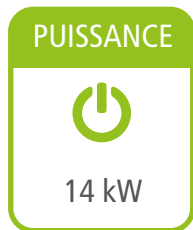

Inclus

Granulés / Air / Poêle

- Modulation automatique de l'air de combustion, de l'apport de combustible et de l'air de convection.
- Electronique exclusive ECOFOREST.
- Gestion par wifi et internet.
- Contrôle et programmation par puissance ou par température ambiante avec modulation de puissance.
- Polycombustible (granulés, coques d'amandes, noyaux d'olives).
- Vacuum cleaning system.
- Multiples systèmes de sécurité.
- Panier perforé en fonte.
- Echangeur tubulaire inox.
- Foyer avec fonte.
- Mode ecoSILENCE

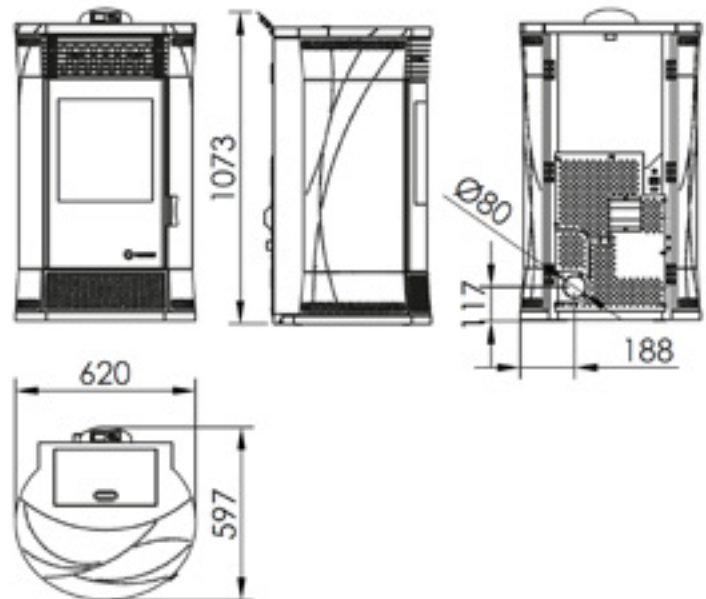

Prix:
4.790 €

NATURE

Ref. 20893



A+

EEl = 121



Rendement : 85%

Autonomie 9h

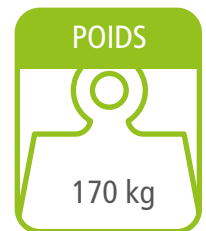
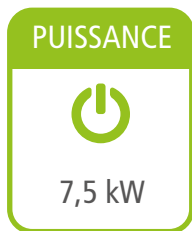

Inclus

Granulés / Air / Poêle

- Sans alimentation électrique.
- Sans ventilateurs.
- Avec tirage naturel.
- Silencieux.
- Foyer avec vermiculite.
- Panier perforé en acier inoxydable.
- Rayonnement thermique par convection naturelle.
- Grille de protection du conduit incluse.

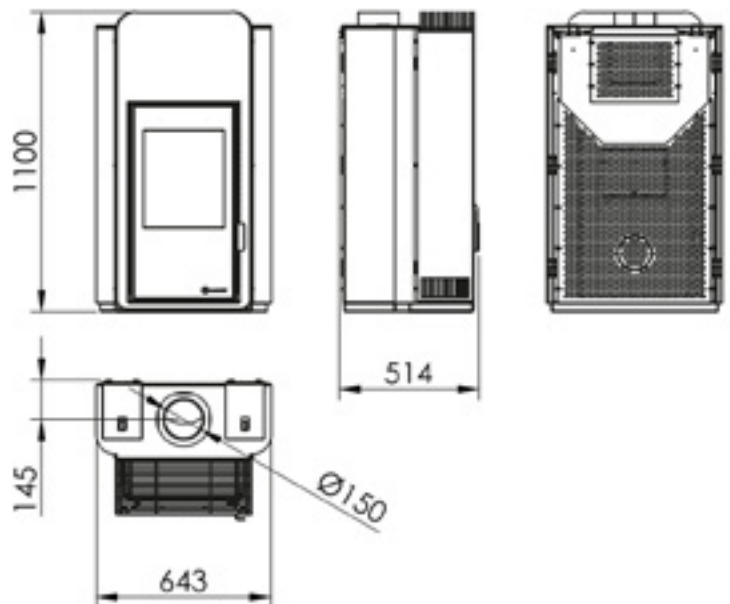

- Panneau solaire optionnel.
Ref. 68903. Prix: 61€

Prix:
3.599 €

Insert air frontal



L'énergie produite par la combustion de biomasse est transmise à l'air par un échangeur à haute efficacité propulsée par un convecteur vers la pièce à chauffer.

Les produits Ecoforest sont conçus pour répondre aux besoins esthétiques et énergétiques de chaque maison avec une installation facile, rapide et économique.

Aussi, vous pouvez maintenant décorer l'espace vide laissé par votre vieux poêle à bois avec la dernière technologie.

Prenez soin de l'environnement. Avec l'installation d'un poêle à air, vous réduirez les émissions de CO₂ dans l'atmosphère, réduisant l'effet de serre et donc les changements climatiques.

ECO MINI INSERT

● Ref. 20932



A+

EEL = 124

Rendement : 95%

Autonomie 18h - 8h

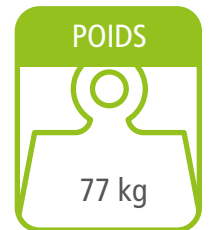
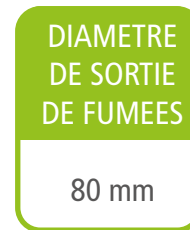
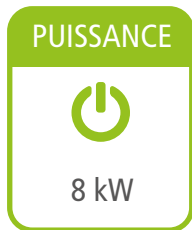

Inclus

Granulés / Air / Insert

- Etanche (RT 2012)
- Modulation automatique de l'air de combustion, de l'apport de combustible et de l'air de convection.
- Electronique exclusive ECOFOREST.
- Gestion par wifi et internet.
- Contrôle et programmation par puissance ou par température ambiante avec modulation de puissance.
- Polycombustible (granulés, coques d'amandes, noyaux d'olives).
- Vacuum cleaning system.
- Multiples systèmes de sécurité.
- Echangeur à ailettes sans entretien quotidien.
- Panier perforé en fonte.
- Foyer avec fonte.
- Mode ecoSILENCE
- Diamètre d'entrée d'air : 60 mm

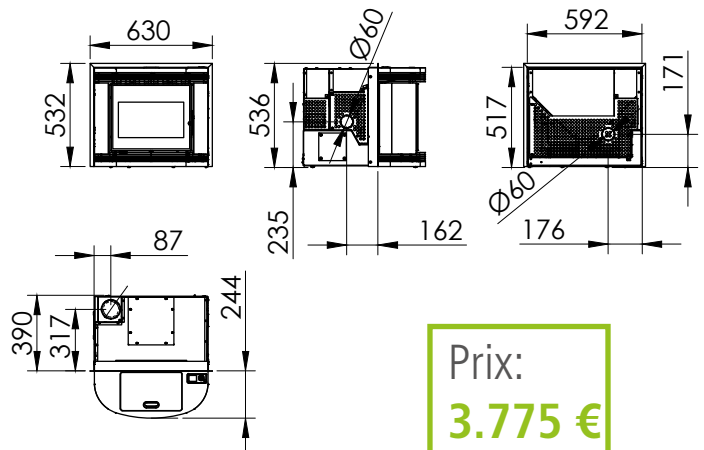

Prix:
3.775 €

CORDOBA ● Ref. 20730



A+

EEL = 125

Rendement : 91%

Autonomie 23h - 9h

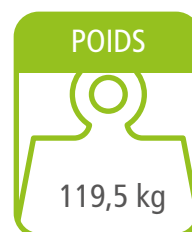
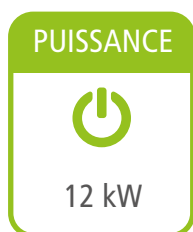

Inclus

Granulés / Air / Insert

- Modulation automatique de l'air de combustion, de l'apport de combustible et de l'air de convection.
- Electronique exclusive ECOFOREST.
- Gestion par wifi et internet.
- Contrôle et programmation par puissance ou par température ambiante avec modulation de puissance.
- Polycombustible (granulés, coques d'amandes, noyaux d'olives).
- Vacuum cleaning system.
- Multiples systèmes de sécurité.
- Panier perforé en fonte.
- Echangeur à ailettes en aluminium sans entretien quotidien.
- Foyer avec vermiculite.
- Tiroir de chargement de combustible de grande capacité.
- Glissières d'extraction pour la maintenance.
- Mode ecoSILENCE

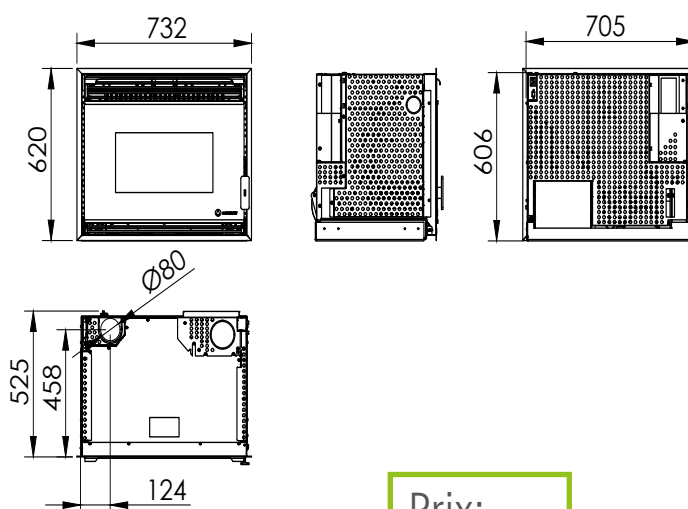

Prix:
4.880 €

CORDOBA ● Ref. 20731

GLASS



A+

EEl = 125

Rendement : 91%

Autonomie 23h - 9h

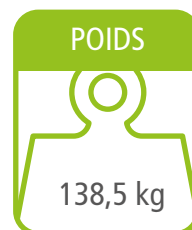
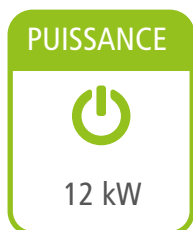

Inclus

Granulés / Air / Insert

- Modulation automatique de l'air de combustion, de l'apport de combustible et de l'air de convection.
- Electronique exclusive ECOFOREST.
- Gestion par wifi et internet.
- Contrôle et programmation par puissance ou par température ambiante avec modulation de puissance.
- Polycombustible (granulés, coques d'amandes, noyaux d'olives).
- Vacuum cleaning system.
- Multiples systèmes de sécurité.
- Panier perforé en fonte.
- Echangeur à ailettes en aluminium sans entretien quotidien.
- Foyer avec vermiculite.
- Tiroir de chargement de combustible de grande capacité.
- Glissières d'extraction pour la maintenance.
- Structure pour le montage réglable en hauteur.
- Façade décorative en verre trempé noir.
- Mode ecoSILENCE

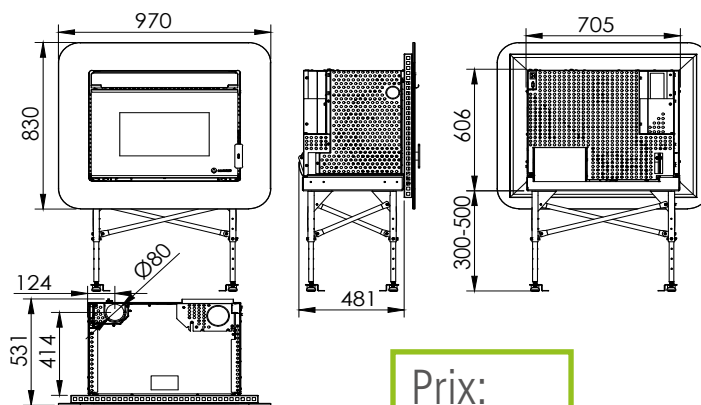

Prix:
4.960 €

ECO I INSERT

● Ref. 20510



A+

EEl = 120

Rendement : 85%

Autonomie 14h - 6h

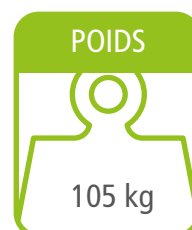

Inclus

Granulés / Air / Insert

- Modulation automatique de l'air de combustion, de l'apport de combustible et de l'air de convection.
- Electronique exclusive ECOFOREST.
- Gestion par wifi et internet.
- Contrôle et programmation par puissance ou par température ambiante avec modulation de puissance.
- Polycombustible (granulés, coques d'amandes, noyaux d'olives).
- Vacuum cleaning system.
- Multiples systèmes de sécurité.
- Panier perforé en acier inoxydable.
- Echangeur tubulaire inox.
- Foyer avec fonte.

- Mode ecoSILENCE 

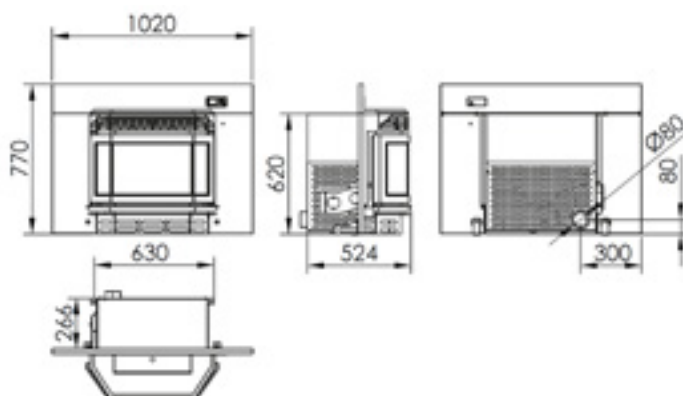

Prix:
4.195 €

Appli Ecoforest



Gestion facile des poêles et chaudières

Accès facile aux réglages du système

Pour poêles, poêles hydro et chaudières à granulés



Poêles à air canalisable



Nos modèles canalisables permettent de distribuer la chaleur à travers une série de conduits installés dans la maison. Ces modèles sont les plus indiqués pour tout utilisateur à la recherche d'un système de chauffage propre, naturel et très efficace afin de chauffer les différentes zones de son logement.

Ces modèles parviennent à chauffer toute la maison sans besoin d'installation hydraulique.

IBIZA

○ Ref. 20766/2



A+ EEI = 122

Rendement : 91,2 %

Autonomie 25h - 11h

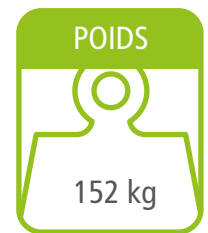
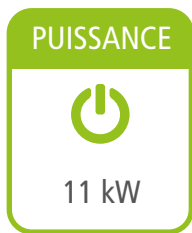

Inclus

Granulés / Air canalisable / Poêle

- Modulation automatique de l'air de combustion, de l'apport de combustible et de l'air de convection.
- Electronique exclusive ECOFOREST.
- Gestion par wifi et internet.
- Contrôle et programmation par puissance ou par température ambiante avec modulation de puissance.
- Vacuum cleaning system.
- Multiples systèmes de sécurité.
- Panier perforé en acier inoxydable.
- Echangeur à ailettes en aluminium sans entretien quotidien.
- Foyer avec fonte et vermiculite.
- Deux sorties d'air canalisable, longueur maximale 7 mètres.
- Configuration de canalisation avec 3 positions, arrière et/ou supérieure.

- Option de sortie des fumées arrière ou côté droit.
- Façade décorative en verre trempé noir.
- Mode ecoSILENCE

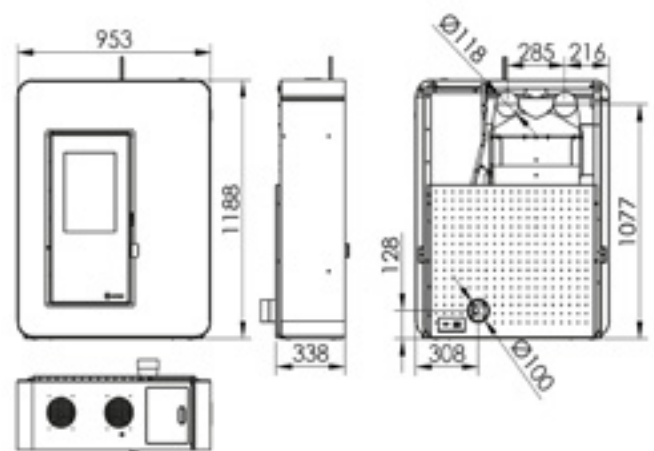

Prix:
4.790 €

DUBAI

Ref. 20858



A+

EEL = 125

Rendement: 90 %

Autonomie 19h - 6h

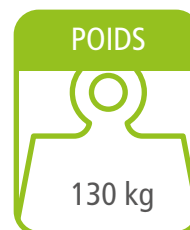

Inclus

Granulés / Air canalisable / Poêle

- Modulation automatique de l'air de combustion, de l'apport de combustible et de l'air de convection.
- Electronique exclusive ECOFOREST.
- Gestion par wifi et internet.
- Contrôle et programmation par puissance ou par température ambiante avec modulation de puissance.
- Polycombustible (granulés, coques d'amandes, noyaux d'olives).
- Vacuum cleaning system.
- Multiples systèmes de sécurité.
- Echangeur à ailettes sans entretien quotidien.
- Foyer avec vermiculite.
- Panier perforé en fonte.

- Une sortie d'air canalisable, longueur maximale 7 mètres.
- Vitre du foyer avec effet miroir.
- Une sortie d'air frontale.
- Mode ecoSILENCE

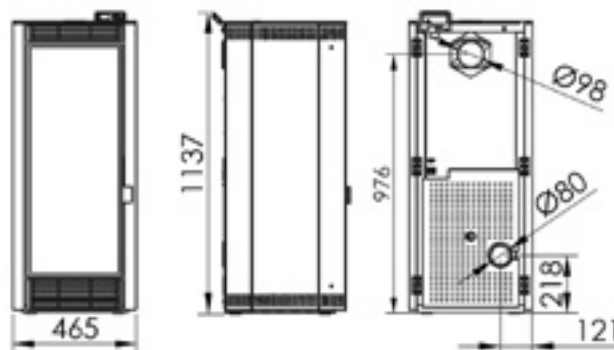

Prix:
3.490 €

ROMA

Ref. 20885



A+

EEL = 125

Rendement : 90 %

Autonomie 19h - 6h

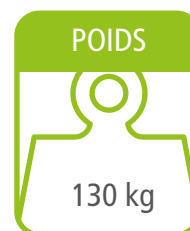
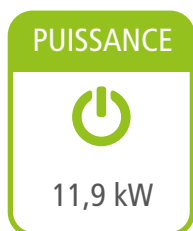

Inclus

Granulés / Air canalisable / Poêle

- Modulation automatique de l'air de combustion, de l'apport de combustible et de l'air de convection.
- Electronique exclusive ECOFOREST.
- Gestion par wifi et internet.
- Contrôle et programmation par puissance ou par température ambiante avec modulation de puissance.
- Polycombustible (granulés, coques d'amandes, noyaux d'olives).
- Vacuum cleaning system.
- Multiples systèmes de sécurité.
- Echangeur à ailettes sans entretien quotidien.
- Foyer avec vermiculite.
- Panier perforé en fonte.

- Une sortie d'air canalisable, longueur maximale 7 mètres.
- Finition acier inox avec effet miroir.
- Vitre du foyer avec effet miroir.
- Une sortie d'air frontale.
- Mode ecoSILENCE

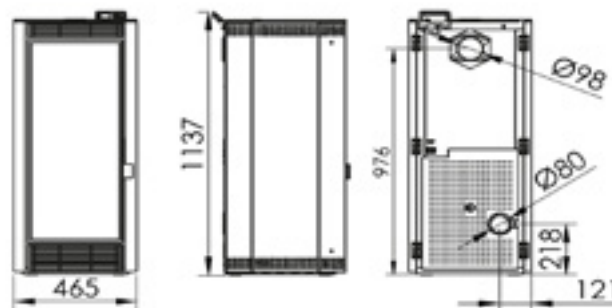

Prix:
4.190 €

VENECIA BAMBÚ

● Ref. 20759



A+

EEL = 122

Rendement : 89,6 %

Autonomie 38h - 17h

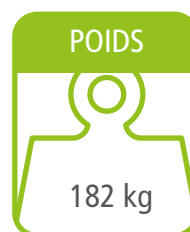
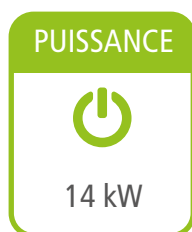

Inclus

Granulés / Air canalisable / Poêle

- Modulation automatique de l'air de combustion, de l'apport de combustible et de l'air de convection.
- Electronique exclusive ECOFOREST.
- Gestion par wifi et internet.
- Contrôle et programmation par puissance ou par température ambiante avec modulation de puissance.
- Vacuum cleaning system.
- Multiples systèmes de sécurité.
- Panier perforé en acier inoxydable.
- Echangeur à ailettes en aluminium sans entretien quotidien.
- Foyer avec fonte.
- Deux sorties d'air canalisable, longueur maximale 7 mètres.
- Option de configuration de canalisation avec 3 positions arrière et/ou supérieure.
- Mode ecoSILENCE

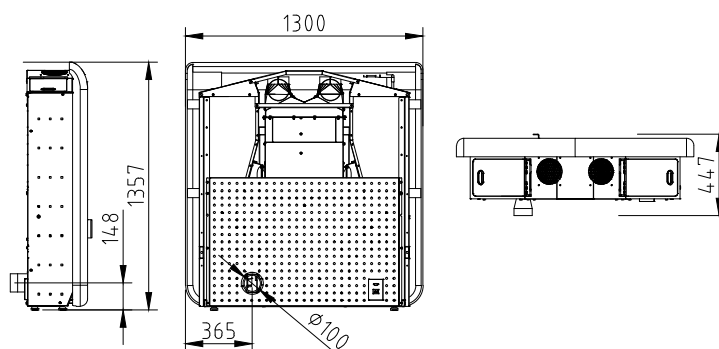

Prix:
5.620 €



KIEV

● Ref. 20822

○ Ref. 20821

● Ref. 20823



A+

EEl = 125

Rendement : 92 %

Autonomie 28h - 13h

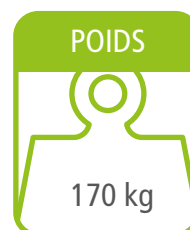
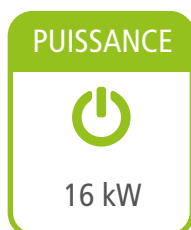

Inclus

Granulés / Air canalisable / Poêle

- Modulation automatique de l'air de combustion, de l'apport de combustible et de l'air de convection.
- Electronique exclusive ECOFOREST.
- Gestion par wifi et internet.
- Contrôle et programmation par puissance ou par température ambiante avec modulation de puissance.
- Polycombustible (granulés, coques d'amandes, noyaux d'olives).
- Vacuum cleaning system.
- Multiples systèmes de sécurité.
- Panier perforé en acier inoxydable.
- Echangeur à ailettes en aluminium sans entretien quotidien.
- Foyer avec vermiculite.

- Deux sorties d'air canalisable, longueur maximale 7 mètres.
- Sortie d'air frontale, arrière canalisable ou intermédiaire pour chaque sortie.
- Roulettes pour la maintenance.
- Mode ecoSILENCE 



OSLO

● Ref. 20835

○ Ref. 20834



A+

EEl = 124

Rendement : 92,3 %

Autonomie 31h - 13h

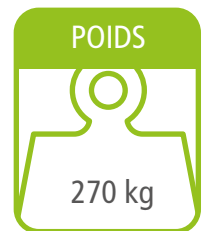
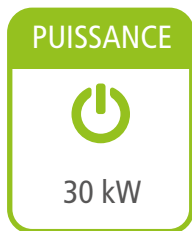

Inclus

Granulés / Air canalisable / Poêle

- Modulation automatique de l'air de combustion, de l'apport de combustible et de l'air de convection.
- Electronique exclusive ECOFOREST.
- Gestion par wifi et internet.
- Contrôle et programmation par puissance ou par température ambiante avec modulation de puissance.
- Polycombustible (granulés, coques d'aman-des, noyaux d'olives).
- Vacuum cleaning system.
- Multiples systèmes de sécurité.
- Panier perforé en acier inoxydable.
- Echangeur à ailettes en aluminium sans entretien quotidien.
- Foyer avec vermiculite.
- Trois sorties d'air canalisable, longueur maximale 14 mètres.
- Roulettes pour la maintenance.
- Mode ecoSILENCE

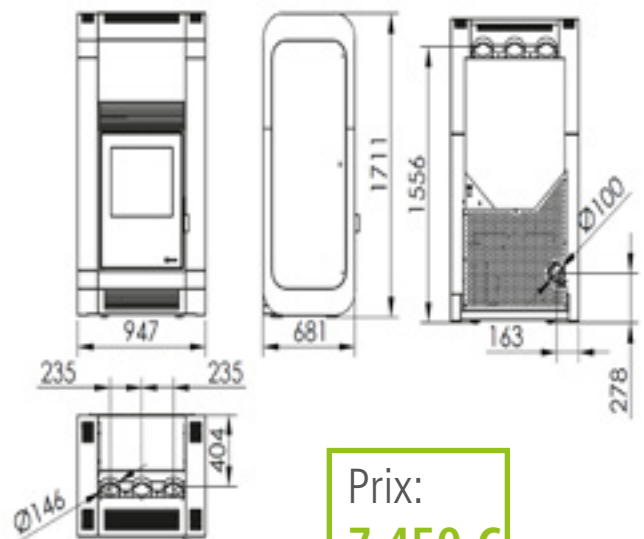

Prix:
7.450 €

Insert air canalisable



Nos modèles canalisables permettent de distribuer la chaleur à travers une série de conduits installés dans la maison. Ces modèles sont les plus indiqués pour tout utilisateur à la recherche d'un système de chauffage propre, naturel et très efficace afin de chauffer les différentes zones de son logement.

Aussi, vous pouvez maintenant décorer l'espace vide laissé par votre vieux poêle à bois avec la dernière technologie. Ces modèles parviennent à chauffer toute la maison sans besoin d'installation hydraulique.

CORDOBA ● Ref. 20848

GLASS CANALIZABLE



A+

EEL = 125

Rendement : 91%

Autonomie 23h - 9h

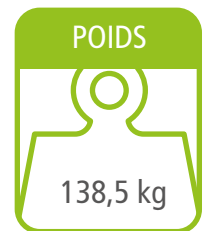
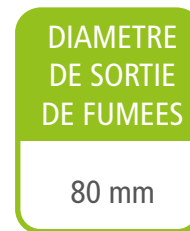
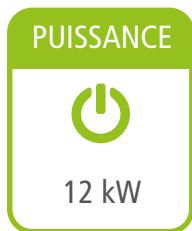

Inclus

Granulés / Air canalisable / Insert

- Modulation automatique de l'air de combustion, de l'apport de combustible et de l'air de convection.
- Electronique exclusive ECOFOREST.
- Gestion par wifi et internet.
- Contrôle et programmation par puissance ou par température ambiante avec modulation de puissance.
- Polycombustible (granulés, coques d'amandes, noyaux d'olives).
- Vacuum cleaning system.
- Multiples systèmes de sécurité.
- Panier perforé en fonte.
- Echangeur à ailettes en aluminium sans entretien quotidien.
- Foyer avec vermiculite.
- Tiroir de chargement de combustible de grande capacité.
- Glissières d'extraction pour la maintenance.
- Structure pour le montage réglable en hauteur.
- Une sortie d'air canalisable, longueur maximale 7 mètres.
- Deux sorties d'air frontales.
- Façade décorative en verre trempé noir.
- Mode ecoSILENCE

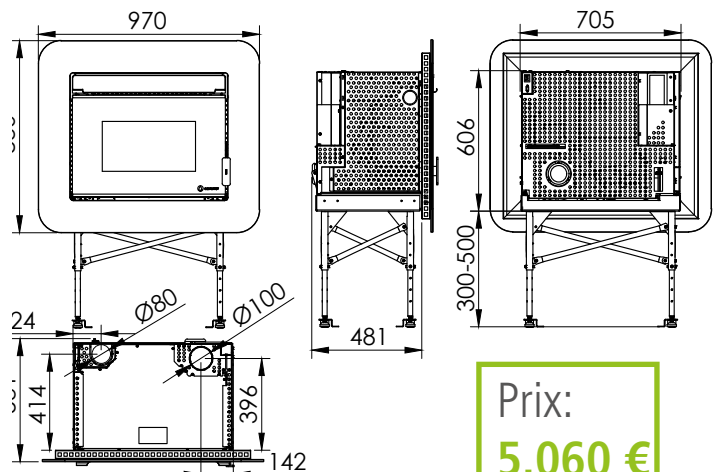

Prix:
5.060 €



CORDOBA ● Ref. 20844

CANALIZABLE



A+

EEL = 125

Rendement : 91%

Autonomie 23h - 9h

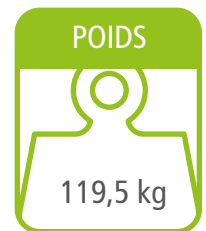
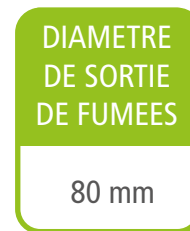
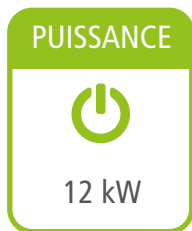

Inclus

Granulés / Air canalisable / Insert

- Modulation automatique de l'air de combustion, de l'apport de combustible et de l'air de convection.
- Electronique exclusive ECOFOREST.
- Gestion par wifi et internet.
- Contrôle et programmation par puissance ou par température ambiante avec modulation de puissance.
- Polycombustible (granulés, coques d'amandes, noyaux d'olives).
- Vacuum cleaning system.
- Multiples systèmes de sécurité.
- Panier perforé en fonte.
- Echangeur à ailettes en aluminium sans entretien quotidien.
- Foyer avec vermiculite.
- Tiroir de chargement de combustible de grande capacité.
- Glissières d'extraction pour la maintenance.
- Une sortie d'air canalisable, longueur maximale 7 mètres.
- Deux sorties d'air frontales.
- Mode ecoSILENCE

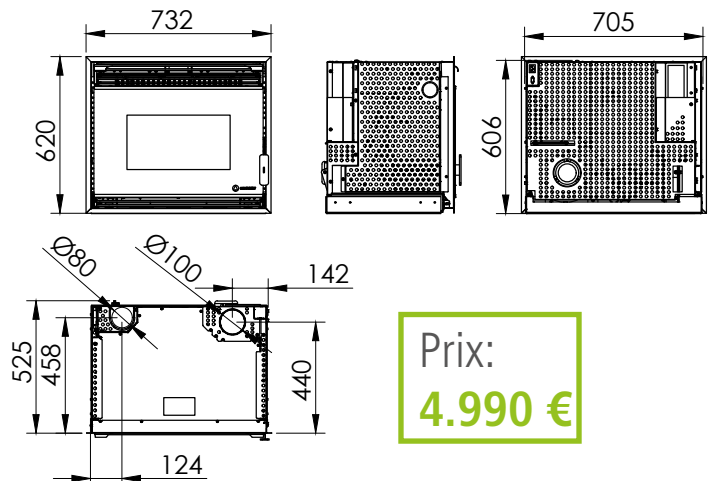

Prix:
4.990 €

GRANADA ● Ref. 20890



A+

EEl = 125

Rendement : 91%

Autonomie 23h - 9h

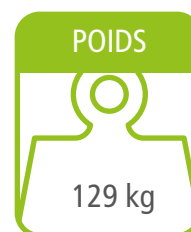
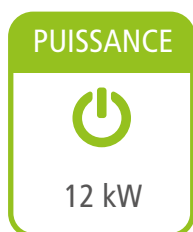

Inclus

Granulés / Air canalisable / Insert

- Modulation automatique de l'air de combustion, de l'apport de combustible et de l'air de convection.
- Electronique exclusive ECOFOREST.
- Gestion par wifi et internet.
- Contrôle et programmation par puissance ou par température ambiante avec modulation de puissance.
- Polycombustible (granulés, coques d'amandes, noyaux d'olives).
- Vacuum cleaning system.
- Multiples systèmes de sécurité.
- Panier perforé en fonte.
- Echangeur à ailettes en aluminium sans entretien quotidien.
- Foyer avec vermiculite.
- Tiroir de chargement de combustible de grande capacité.
- Glissières d'extraction pour la maintenance.
- Une sortie d'air canalisable, longueur maximale 7 mètres.
- Deux sorties d'air frontales.
- Finition acier inox avec effet miroir.
- Vitre du foyer avec effet miroir.
- Structure pour le montage réglable en hauteur.

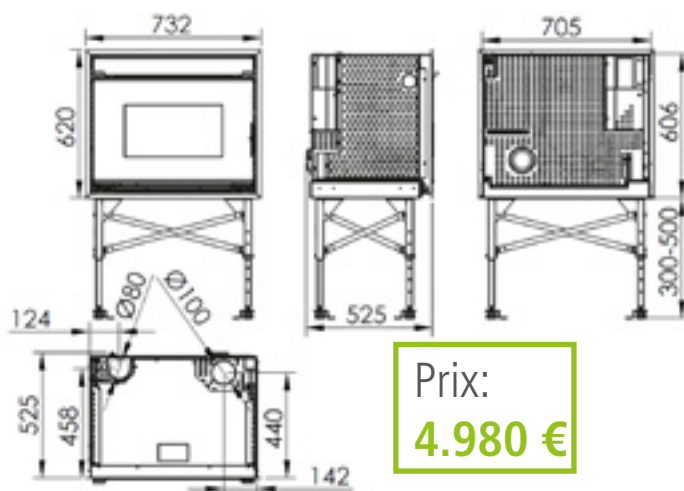

Prix:
4.980 €

TEIDE

○ Ref. 20891



A+ EEI = 125

Rendement : 91%

Autonomie 23h - 9h



PUISSANCE

12 kW

RESERVOIR

25 kg

CONSO

Min.
1,1 kg/h

CONSO

Max.
2,7 kg/h

DIAMETRE DE SORTIE DE FUMÉES

80 mm

POIDS

129 kg

Inclus

Granulés / Air canalisable / Insert

- Modulation automatique de l'air de combustion, de l'apport de combustible et de l'air de convection.
- Electronique exclusive ECOFOREST.
- Gestion par wifi et internet.
- Contrôle et programmation par puissance ou par température ambiante avec modulation de puissance.
- Polycombustible (granulés, coques d'aman- des, noyaux d'olives).
- Vacuum cleaning system.
- Multiples systèmes de sécurité.
- Panier perforé en fonte.
- Echangeur à ailettes en aluminium sans entretien quotidien.
- Foyer avec vermiculite.
- Tiroir de chargement du combustible de grande capacité.
- Glissières d'extraction pour la maintenance.
- Trois sorties d'air canalisable, longueur maximale 7 mètres.
- Structure pour le montage réglable en hauteur.
- Mode ecoSILENCE

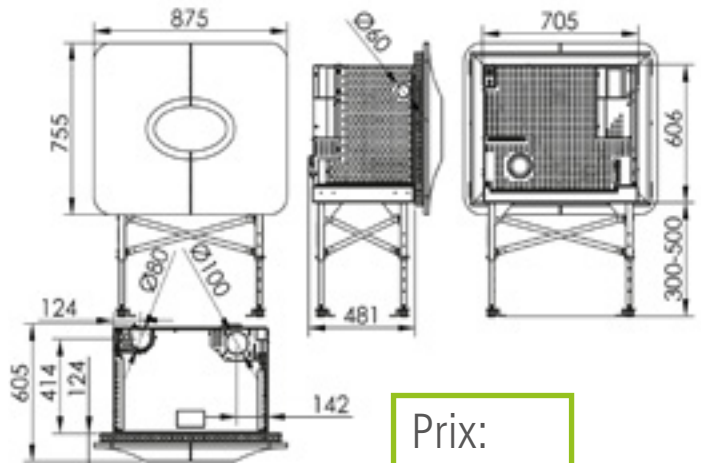

Prix:
4.995 €

BOSTON INSERT

● Ref. 20884

● Ref. 20846



A+

EEL = 120

Rendement : 87,1 %

Autonomie 31h - 14h

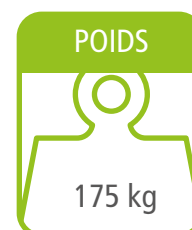
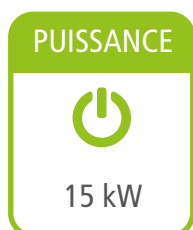

Inclus

Granulés / Air canalisable / Insert

- Modulation automatique de l'air de combustion, de l'apport de combustible et de l'air de convection.
- Electronique exclusive ECOFOREST.
- Gestion par wifi et internet.
- Contrôle et programmation par puissance ou par température ambiante avec modulation de puissance.
- Polycombustible (granulés, coques d'amandes, noyaux d'olives).
- Vacuum cleaning system.
- Multiples systèmes de sécurité.
- Panier perforé en acier inoxydable.
- Echangeur à ailettes en aluminium sans entretien quotidien.
- Foyer avec vermiculite.
- Deux sorties d'air canalisable, longueur

maximale 7 mètres.

- Roulettes pour la maintenance.
- Façade décorative en verre trempé rouge ou noir.

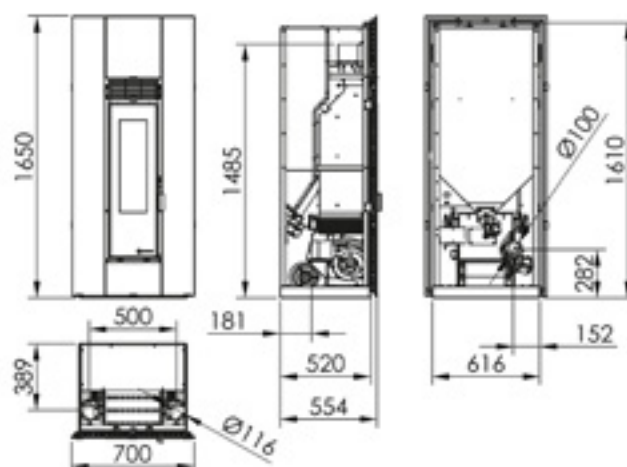

Prix:
5.645 €

MILAN

○ Ref. 20868

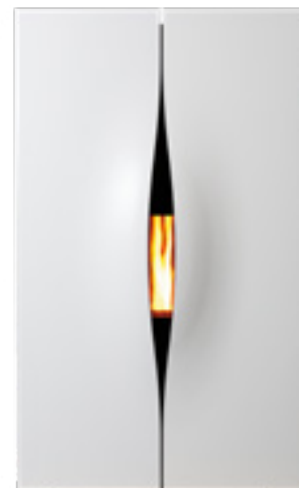

A+

EEl = 125

Rendement : 92 %

Autonomie 37h - 17h

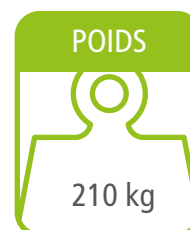
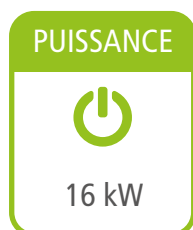

Inclus

Granulés / Air canalisable / Insert

- Modulation automatique de l'air de combustion, de l'apport de combustible et de l'air de convection.
- Electronique exclusive ECOFOREST.
- Gestion par wifi et internet.
- Contrôle et programmation par puissance ou par température ambiante avec modulation de puissance.
- Polycombustible (granulés, coques d'aman-des, noyaux d'olives).
- Vacuum cleaning system.
- Multiples systèmes de sécurité.
- Panier perforé en acier inoxydable.
- Echangeur à ailettes en aluminium sans entretien quotidien.
- Foyer avec vermiculite.
- Deux sorties d'air canalisable, longueur maximale 7 mètres.
- Roulettes pour la maintenance.
- Mode ecoSILENCE 

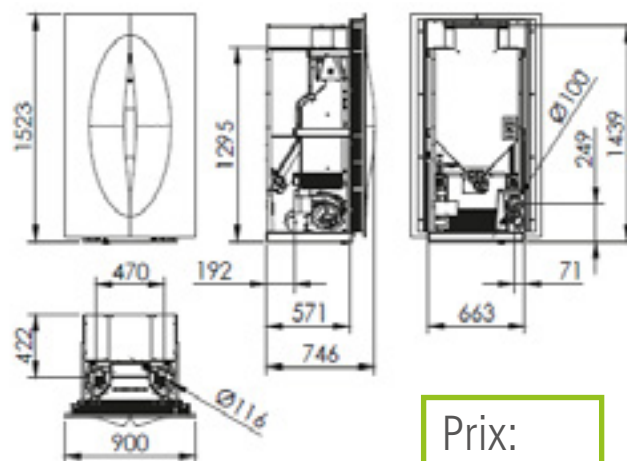

Prix:
7.050 €

KIEV INSERT

Ref. 20832



A+

EEL = 125

Rendement : 92 %

Autonomie 37h - 17h



Inclus

Granulés / Air canalisable / Insert

- Modulation automatique de l'air de combustion, de l'apport de combustible et de l'air de convection.
- Electronique exclusive ECOFOREST.
- Gestion par wifi et internet.
- Contrôle et programmation par puissance ou par température ambiante avec modulation de puissance.
- Polycombustible (granulés, coques d'amandes, noyaux d'olives).
- Vacuum cleaning system.
- Multiples systèmes de sécurité.
- Panier perforé en acier inoxydable.
- Echangeur à ailettes en aluminium sans entretien quotidien.
- Foyer avec vermiculite.
- Deux sorties d'air canalisable, longueur maximale 7 mètres.
- Roulettes pour la maintenance.
- Façade décorative en verre trempé noir.
- Possibilité d'inversion du sens d'ouverture de la trappe de chargement.
- Mode ecoSILENCE 

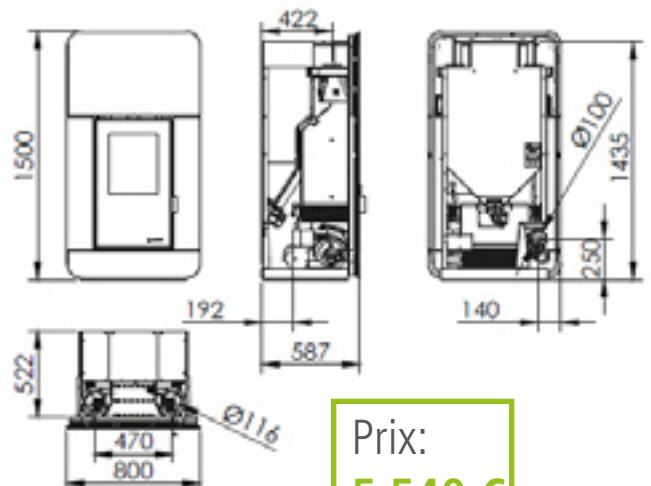

Prix:
5.540 €

OSLO INSERT

Ref. 20836



A+

EEI = 124

Rendement : 92,3 %

Autonomie 31h - 13h

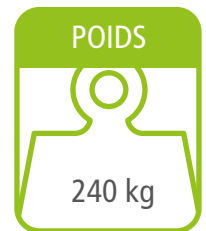
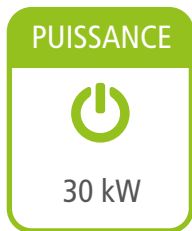

Inclus

Granulés / Air canalisable / Insert

- Modulation automatique de l'air de combustion, de l'apport de combustible et de l'air de convection.
- Electronique exclusive ECOFOREST.
- Gestion par wifi et internet.
- Contrôle et programmation par puissance ou par température ambiante avec modulation de puissance.
- Polycombustible (granulés, coques d'aman- des, noyaux d'olives).
- Vacuum cleaning system.
- Multiples systèmes de sécurité.
- Panier perforé en acier inoxydable.
- Echangeur à ailettes en aluminium sans entretien quotidien.
- Foyer avec vermiculite.
- Trois sorties d'air canalisable, longueur maxi- male 14 mètres.
- Roulettes pour la maintenance.
- Façade décorative en verre trempé noir.
- Mode ecoSILENCE 

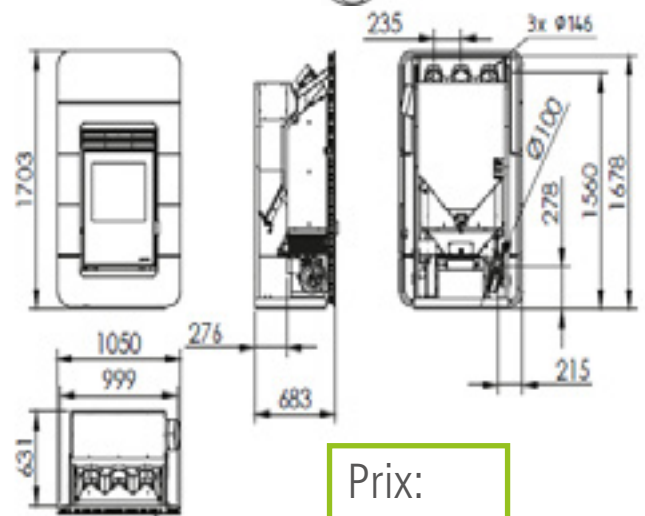

Prix:
7.650 €

Poêles Hydro:



Les nouveaux échangeurs pour chaudières et poêles hydro conçus par Ecoforest améliorent la transmission des chaudières traditionnelles, augmentent le rendement et les économies de nos produits, obtenant ainsi un plus grand confort et une consommation de combustible réduite.

Ecoforest a été l'inventeur du poêle-chaudière à granulés. Vous pouvez maintenant avoir une chaudière d'une conception spectaculaire et dont vous pourrez profiter dans votre salon, sans besoin de local technique.



HIDROCOPPER 18



A++

EEL = 132

● Ref. 20926

○ Ref. 20927



Rendement : 95 %

Autonomie 12h - 6h

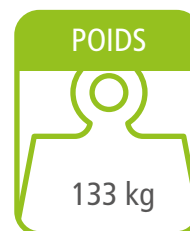
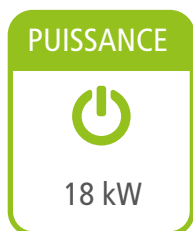

Inclus

Granulés / Hydro / Poêle

- Etanche (RT 2012)
- Modulation automatique de l'air de combustion, de l'apport de combustible et du débit du circulateur.
- Modulation électronique de la température de départ et retour sans vanne anticondensation.
- Option de contrôle du réservoir d'ECS, du ballon tampon et du silo externe.
- Electronique exclusive ECOFOREST.
- Gestion par wifi et internet.
- Contrôle et programmation par puissance ou par température ambiante avec modulation de puissance.
- Polycombustible (granulés, noyaux d'olives).
- Vacuum cleaning system.
- Multiples systèmes de sécurité.
- Foyer avec fonte.
- Panier perforé en fonte avec ailes en inox.
- Inclus circulateur, vase d'expansion et soupape de sécurité.
- Façade et dessus en verre noir.
- Diamètre d'entrée d'air : 60 mm

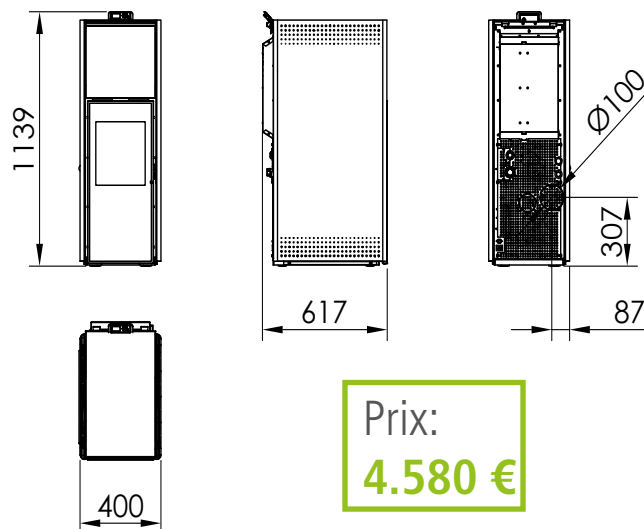

Prix:
4.580 €

HIDROCOPPER 18 SLIM



- Ref. 20928
- Ref. 20929

A++

EEL = 132

Rendement : 95 %

Autonomie 18h - 9h



PUISSANCE	RESERVOIR	CONSO Min.	CONSO Máx.	DIAMETRE DE SORTIE DE FUMÉES	POIDS
18 kW	36 kg	2 kg/h	3,9 kg/h	100 mm	154 kg

Inclus

Granulés / Hydro / Poêle

- Etanche (RT 2012)
- Modulation automatique de l'air de combustion, de l'apport de combustible et du débit du circulateur.
- Modulation électronique de la température de départ et retour sans vanne anticondensation.
- Option de contrôle du réservoir d'ÉCS, du ballon tampon et du silo externe.
- Electronique exclusive ECOFOREST.
- Gestion par wifi et internet.
- Contrôle et programmation par puissance ou par température ambiante avec modulation de puissance.
- Polycombustible (granulés, noyaux d'olives).
- Vacuum cleaning system.
- Multiples systèmes de sécurité.
- Foyer avec fonte.
- Panier perforé en fonte avec ailes en inox.
- Inclus circulateur, vase d'expansion et soupape de sécurité.
- Façade décorative en verre trempé noir.
- Diamètre d'entrée d'air : 60 mm

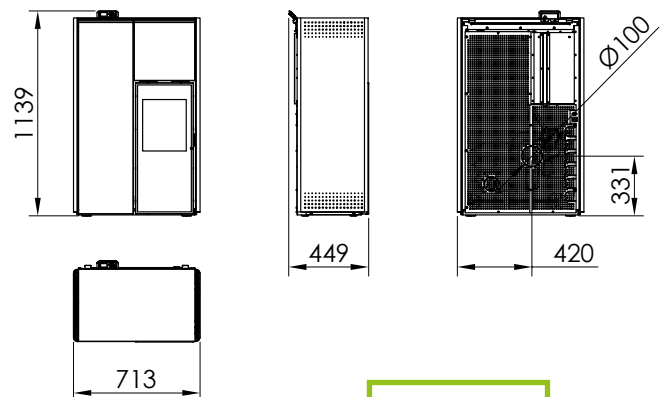

Prix:
4.850 €

HIDROCOPPER 18 SLIM PLUS



A++

EEL = 132

● Ref. 20930

○ Ref. 20931

Rendement : 95 %

Autonomie 18h - 9h

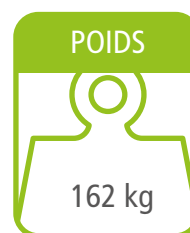
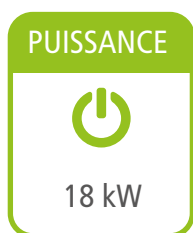

Inclus

Granulés / Hydro / Poêle

- Etanche (RT 2012)
- Modulation automatique de l'air de combustion, de l'apport de combustible et du débit du circulateur.
- Modulation électronique de la température de départ et retour sans vanne anticondensation.
- Option de contrôle du réservoir d'ECS, du ballon tampon et du silo externe.
- Electronique exclusive ECOFOREST.
- Gestion par wifi et internet.
- Contrôle et programmation par puissance ou par température ambiante avec modulation de puissance.
- Polycombustible (granulés, noyaux d'olives).
- Vacuum cleaning system.
- Multiples systèmes de sécurité.
- Foyer avec fonte.
- Panier perforé en fonte avec ailes en inox.
- Inclus circulateur, vase d'expansion et soupape de sécurité.
- Façade et dessus en verre noir.
- Possibilité de sortie des fumées arrière ou supérieure (fumisterie interieure non incluse).
- Diamètre d'entrée d'air : 60 mm

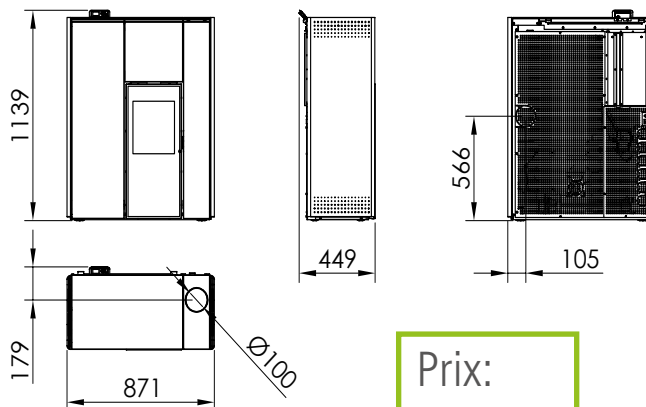

Prix:
5.195 €



HIDROCOPPER 24 SLIM



- Ref. 20933
- Ref. 20935
- Ref. 20934

A++

EEL = 131

Rendement : 94 %

Autonomie 20h - 8h

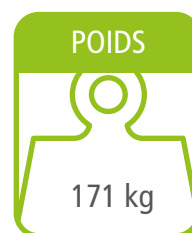
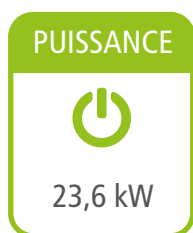

Inclus

Granulés / Hydro / Poêle

- Etanche (RT 2012)
- Modulation automatique de l'air de combustion, de l'apport de combustible et du débit du circulateur.
- Modulation électronique de la température de départ et retour sans vanne anticondensation.
- Option de contrôle du réservoir d'ECS, du ballon tampon et du silo externe.
- Electronique exclusive ECOFOREST.
- Gestion par wifi et internet.
- Contrôle et programmation par puissance ou par température ambiante avec modulation de puissance.
- Vacuum cleaning system.
- Multiples systèmes de sécurité.
- Foyer avec fonte.
- Panier perforé en fonte avec ailes en inox.
- Inclus circulateur, vase d'expansion et soupape de sécurité.
- Façade décorative en verre trempé noir.
- Diamètre d'entrée d'air : 60 mm

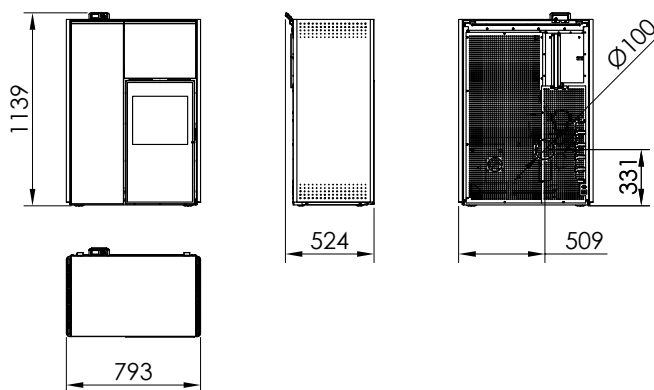

Prix:
5.395 €

Insert hydro



Les nouveaux échangeurs pour chaudières et poêles hydro conçus par Ecoforest améliorent la transmission des chaudières traditionnelles, augmentent le rendement et les économies de nos produits, obtenant ainsi un plus grand confort et une consommation de combustible réduite.

Ecoforest a été l'inventeur du poêle-chaudière à granulés. Vous pouvez maintenant avoir une chaudière d'une conception spectaculaire et dont vous pourrez profiter dans votre salon, sans besoin de local technique.



DUBLIN II ● Ref. 20924



A+

EEl = 124

Rendement : 92,5 %

Autonomie 20h - 9h

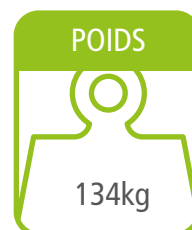
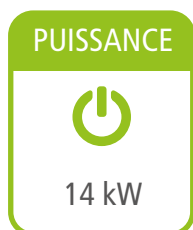

Inclus

Granulés / Hydro / Insert

- Modulation automatique de l'air de combustion, de l'apport de combustible et du débit du circulateur.
- Modulation électronique de la température de départ et retour sans vanne anticondensation.
- Contrôle du réservoir d'ECS, du ballon tampon et du silo externe.
- Electronique exclusive ECOFOREST.
- Gestion par wifi et internet.
- Contrôle et programmation par puissance ou par température ambiante avec modulation de puissance.
- Polycombustible (granulés, coques d'amandes, noyaux d'olives).
- Vacuum cleaning system.
- Multiples systèmes de sécurité.
- Foyer avec fonte.
- Panier perforé en fonte.

- Echangeur en acier inoxydable.
- Inclus circulateur, vase d'expansion et soupape de sécurité.
- Roulettes pour la maintenance.
- Tiroir de chargement de combustible de grande capacité.
- Façade décorative en verre trempé noir.

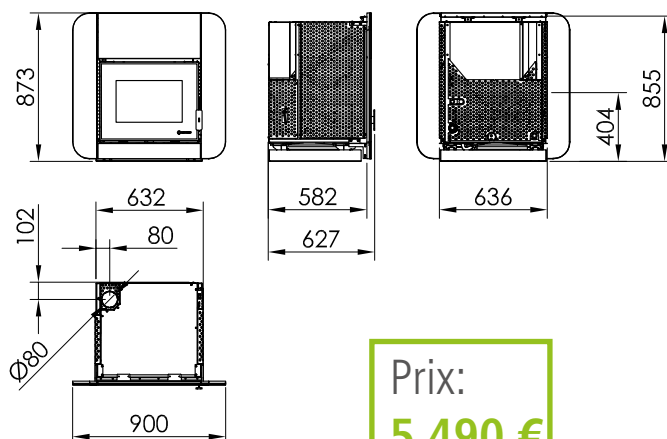

Prix:
5.490 €

SUPER INSERT II

24/30



- S.INSERT II 24 ● Ref. 20922/1 ○ Ref. 20923/1
- S.INSERT II 30 ● Ref. 20922/2 ○ Ref. 20923/2

A+

EEl = 129/127

Rendement : 92,8 / 92,5 %

Autonomie 53h - 21h / 51h - 16h

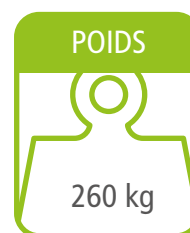
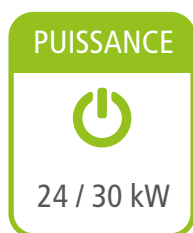

Inclus

Granulés / Hydro / Insert

- Modulation automatique de l'air de combustion, de l'apport de combustible et du débit du circulateur.
- Modulation électronique de la température de départ et retour sans vanne anticondensation.
- Contrôle du réservoir d'ECS, du ballon tampon et du silo externe.
- Electronique exclusive ECOFOREST.
- Gestion par wifi et internet.
- Contrôle et programmation par puissance ou par température ambiante avec modulation de puissance.
- Polycombustible (granulés, coques d'amandes, noyaux d'olives).
- Vacuum cleaning system.
- Multiples systèmes de sécurité.
- Foyer avec vermiculite.
- Panier perforé en fonte.
- Echangeur en acier inoxydable.
- Inclus circulateur, vase d'expansion et soupape de sécurité.
- Roulettes pour la maintenance.
- Nettoyage automatique de l'échangeur.

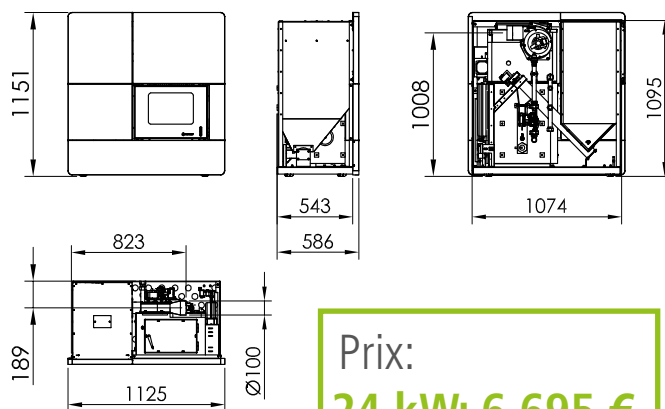

Prix:
24 kW: 6.695 €
30 kW: 6.995 €

Chaudières à Pellets



Les nouveaux échangeurs pour chaudières et poêles hydro conçus par Ecoforest améliorent la transmission des chaudières traditionnelles, augmentent le rendement et les économies de nos produits, obtenant ainsi un plus grand confort et une consommation de combustible réduite.

Les chaudières à granulés Ecoforest obtiennent les meilleurs rendements du marché grâce à la technologie Ecoforest, permettant un contrôle absolu de tous les paramètres de fonctionnement de la chaudière.



Gamme Cantina



La gamme Cantina a été créée pour approvisionner la part de marché ayant besoin d'une chaudière basique, mais d'une grande efficacité et disposant de la technologie la plus récente.

Toutes nos chaudières sont régulées par l'électronique Ecoforest, tous les paramétrages se régulant automatiquement, tels que l'air de combustion, l'apport de combustible et le débit de la pompe de recirculation.

Vous pouvez maintenant changer votre ancienne chaudière à gaz ou fioul pour une chaudière à pellets moderne et économique avec contrôle via internet et capacité de brûler plusieurs types de combustibles (pellets, coquilles d'amandes et noyaux d'olives.)



CANTINA COMPACT

Ref. 20897



A+

EEL = 118

Rendement : 90 %

Autonomie 30h - 15h

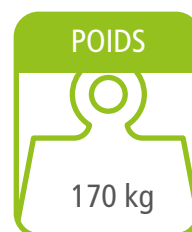
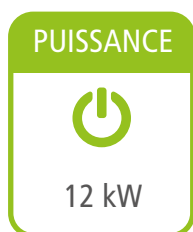

Inclus

Granulés / Chaudières / Gamme Cantina

- Modulation automatique de l'air de combustion, de l'apport de combustible et du débit du circulateur.
- Modulation électronique de la température de départ et retour sans vanne anticondensation.
- Option de contrôle du réservoir d'ECS, du ballon tampon et du silo externe.
- Electronique exclusive ECOFOREST.
- Gestion par wifi et internet.
- Contrôle et programmation par puissance ou par température ambiante avec modulation de puissance.
- Polycombustible (granulés, coques d'amandes, noyaux d'olives).
- Multiples systèmes de sécurité.
- Foyer avec vermiculite.

- Panier perforé en acier inoxydable.
- Inclus circulateur, vase d'expansion et soupape de sécurité.
- Roulettes pour la maintenance.

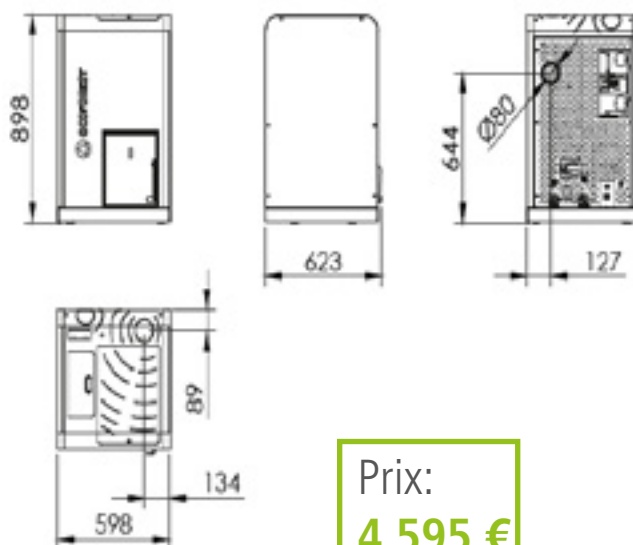

Prix:
4.595 €

CANTINA SÚPER

Ref. 21705

A++

EEL = 126

Rendement : 91 %

Autonomie 32h - 9h

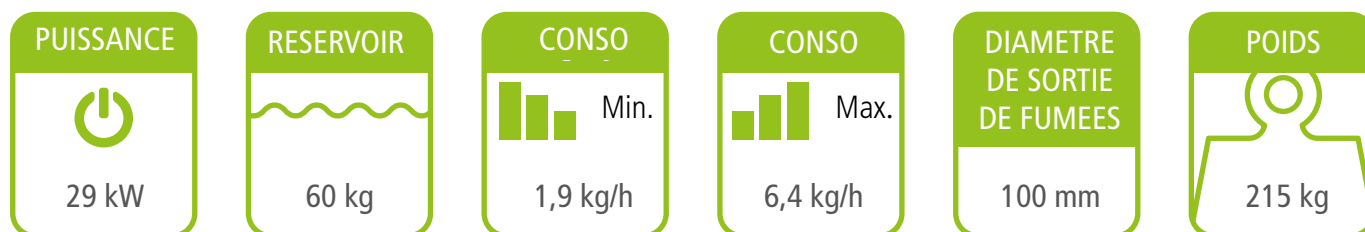

Inclus

Granulés / Chaudières / Gamme Cantina

- Modulation automatique de l'air de combustion, de l'apport de combustible et du débit du circulateur.
- Modulation électronique de la température de départ et retour sans vanne anticondensation.
- Option de contrôle du réservoir d'ECS, du ballon tampon et du Silo externe.
- Electronique exclusive ECOFOREST.
- Gestion par wifi et internet.
- Contrôle et programmation par puissance ou par température ambiante avec modulation de puissance.
- Polycombustible (granulés, coques d'amandes, noyaux d'olives).
- Vacuum cleaning system.
- Multiples systèmes de sécurité.
- Foyer avec fonte.
- Panier perforé en acier inoxydable.
- Echangeur en acier inoxydable.
- Inclus circulateur, vase d'expansion et soupape de sécurité.
- Inversion possible de l'accès au système de nettoyage de l'échangeur.
- Trémie annexe en option.

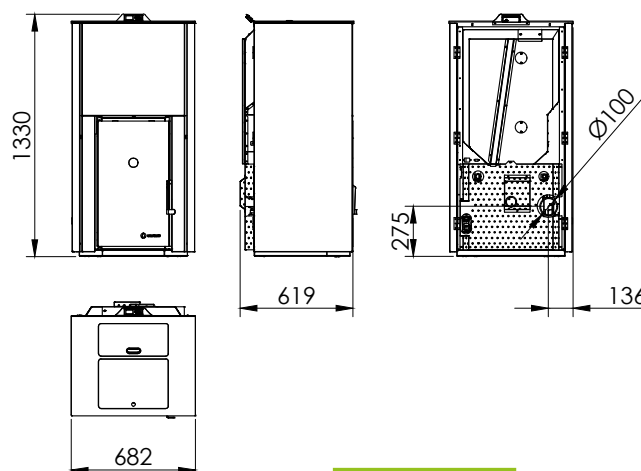

Prix:
5.490 €

CANTINA NOVA 24/30

24kW Ref. 20727

30kW Ref. 20728



A++

EEl = 130/128

Rendement : 95,1 / 93,1 %

Autonomie 49h - 22h / 40h - 18h

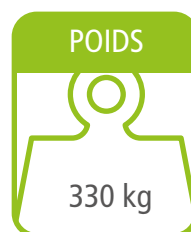
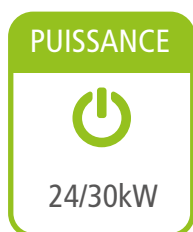

Inclus

Granulés / Chaudières / Gamme Cantina

- Modulation automatique de l'air de combustion, de l'apport de combustible et du débit du circulateur.
- Modulation électronique de la température de départ et retour sans vanne anticondensation.
- Contrôle du réservoir d'ECS, du ballon tampon et du silo externe.
- Electronique exclusive ECOFOREST.
- Gestion par wifi et internet.
- Contrôle et programmation par puissance ou par température ambiante avec modulation de puissance.
- Polycombustible (granulés, coques d'aman-des, noyaux d'olives).
- Vacuum cleaning system.
- Multiples systèmes de sécurité.
- Foyer avec vermiculite.
- Panier perforé en fonte.
- Echangeur en acier inoxydable.

- Inclus circulateur, vase d'expansion et soupape de sécurité.
- Roulettes pour la maintenance.
- Nettoyage automatique de l'échangeur.

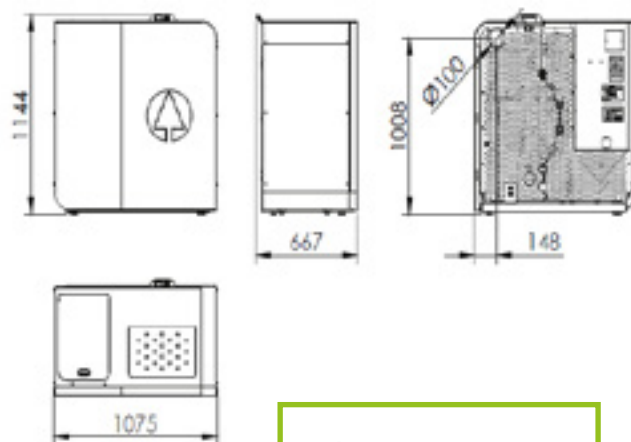

Prix:
24kW: **5.995 €**
30kW: **6.480 €**

Gamme VAP



Nouvelle gamme de chaudières entièrement automatiques pour les installations avec des besoins très exigeants au niveau de la performance et du confort.

Toutes nos chaudières VAP régulent par logiciel la température de départ et retour sans vanne anticondensation et donnent en tout temps la puissance exacte, réduisant de manière significative le coût de l'installation puisqu'aucun type de ballon tampon ni de vanne anticondensation ne sont nécessaires.

Grâce au contrôle externe du silo et au nettoyage automatique du brûleur, de l'échangeur et des cendres générées, les chaudières de la Gamme VAP ne nécessitent aucun entretien quotidien.

Avec les silos Ecoforest, il n'est plus nécessaire de charger les sacs de pellets dans la chaudière. Vous remplissez le silo seulement quelques fois par an et vous aurez du combustible pour toute la saison hivernale.



VAP 5-20

Ref. 20903



A++

EEl = 131

Rendement : 94 %

Autonomie 62h - 15h

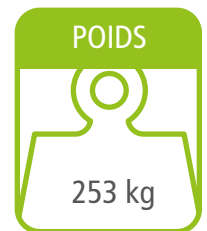
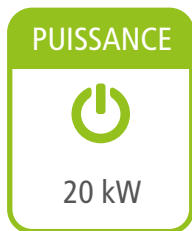

Inclus

Granulés / Chaudières / Gamme VAP

- Modulation automatique de l'air de combustion, de l'apport de combustible et du débit du circulateur.
- Modulation électronique de la température de départ et retour sans vanne anticondensation.
- Contrôle du réservoir d'ECS, du ballon tampon et du silo externe.
- Electronique exclusive ECOFOREST.
- Gestion par wifi et internet.
- Contrôle et programmation par puissance ou par température ambiante avec modulation de puissance.
- Multiples systèmes de sécurité.
- Nettoyage automatique de l'échangeur, du panier et du compacteur de cendres.
- Bac à cendres externe et amovible.
- Foyer avec vermiculite.
- Panier perforé en acier inoxydable.
- Inclus circulateur, vase d'expansion et soupape de sécurité.

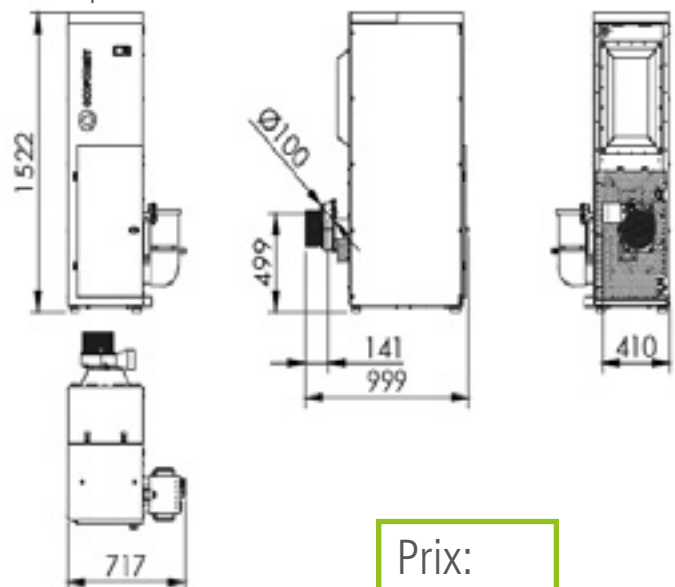

Prix:
6.590 €

VAP 24

Ref. 20866



A++

EEl = 132

Rendement : 93,7 %

Autonomie 39h - 10h

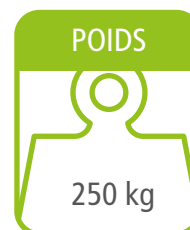
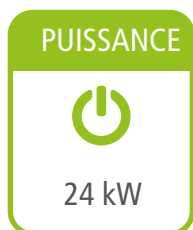

Inclus

Granulés / Chaudières / Gamme VAP

- Modulation automatique de l'air de combustion, de l'apport de combustible et du débit du circulateur.
- Modulation électronique de la température de départ et retour sans vanne anticondensation.
- Contrôle du réservoir d'ECS, du ballon tampon et du silo externe.
- Electronique exclusive ECOFOREST.
- Gestion par wifi et internet.
- Contrôle et programmation par puissance ou par température ambiante avec modulation de puissance.
- Multiples systèmes de sécurité.
- Nettoyage automatique de l'échangeur, du panier et du compacteur de cendres.
- Bac à cendres externe et amovible.
- Foyer avec vermiculite.

- Panier perforé en fonte.
- Inclus circulateur, vase d'expansion et soupape de sécurité.

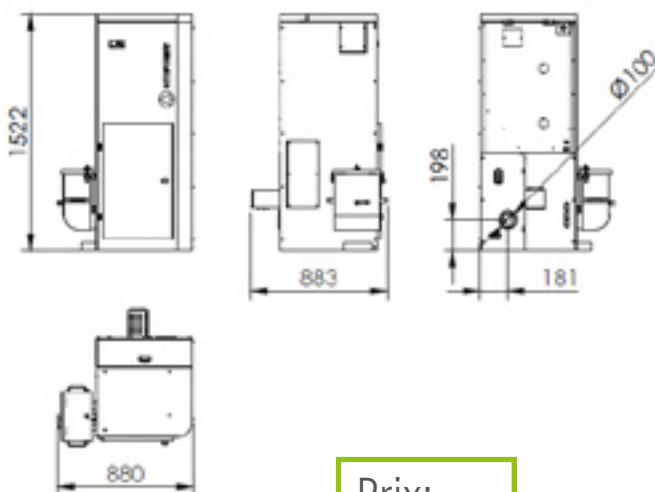

Prix:
6.790 €

VAP 30

Ref. 20849



A++

EEl = 126

Rendement : 90,2 %

Autonomie 74h - 20h

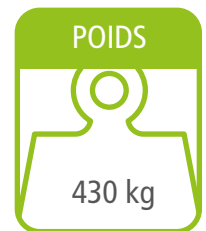
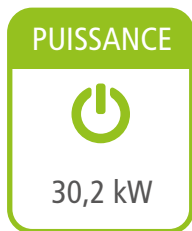

Inclus

Granulés / Chaudières / Gamme VAP

- Modulation automatique de l'air de combustion, de l'apport de combustible et du débit du circulateur.
- Modulation électronique de la température de départ et retour sans vanne anticondensation.
- Contrôle du réservoir d'ECS, du ballon tampon et du silo externe.
- Electronique exclusive ECOFOREST.
- Gestion par wifi et internet.
- Contrôle et programmation par puissance ou par température ambiante avec modulation de puissance.
- Multiples systèmes de sécurité.
- Nettoyage automatique de l'échangeur, du panier et du compacteur de cendres.
- Bac à cendres externe et amovible.
- Foyer avec vermiculite.
- Panier perforé en acier inoxydable.
- Inclus circulateur, vase d'expansion et soupape de sécurité.
- Possibilité de démonter la trémie pour l'installation.



Prix:
9.890 €

VAP 100

Ref. 20877



A++

EEl = 131

Rendement : 93 %

Autonomie selon le réservoir externe



PUISSANCE

100 kW

RESERVOIR

Externe obligatoire

CONSO

Min.
6,2 kg/h

CONSO

Max.
21,5 kg/h

DIAMETRE DE SORTIE DE FUMÉES

200 mm

POIDS

1360 kg

Inclus

Granulés / Chaudières / Gamme VAP

- Modulation automatique de l'air de combustion, de l'apport de combustible et du débit du circulateur.
- Modulation électronique de la température de départ et retour sans vanne anticondensation.
- Contrôle du réservoir d'ECS, du ballon tampon et du silo externe.
- Electronique exclusive ECOFOREST.
- Gestion par wifi et internet.
- Contrôle et programmation par puissance ou par température ambiante avec modulation de puissance.
- Multiples systèmes de sécurité.
- Nettoyage automatique de l'échangeur, du panier et du compacteur de cendres.
- Bac à cendres externe et amovible.
- Foyer avec vermiculite.
- Panier perforé en acier inoxydable.
- Inclus soupape de sécurité.
- Possibilité de démontage pour l'installation.

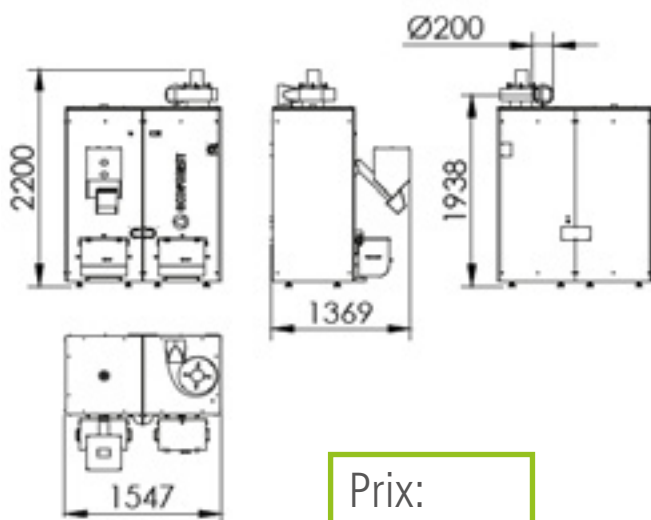

Prix:
19.995 €

Complétez votre installation...

Optimisez votre installation avec les meilleurs accessoires afin d'obtenir le système le plus complet et performant.

► Prix indicatifs en raison de la volatilité des coûts. À consulter.

■ Kit Silo (Silo + Système pneumatique + Flexibles)



Silo 3400
Silo 2500



Silo 900
Silo 620
Silo 350

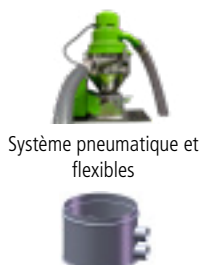

Système pneumatique et flexibles

Bouche d'aspiration

Modèle	Référence	Prix (€)	Dimensions silo
KIT SILO 350	75050/2S	1.845	100x100x130cm
KIT SILO 620	75039/2S	2.015	130x130x130cm
KIT SILO 900	75040/2S	3.015	120x120x200cm
KIT SILO 2500	75042/2S	3.720	170x170x250 - 300cm
KIT SILO 3400	75044/2S	3.970	200x200x250 - 300cm

Le kit silo est vendu exclusivement pour la gamme VAP.

Les composants du kit ne sont pas vendus séparément.

Ecoforest déclare que la capacité indiquée pour ses silos est indicative puisqu'elle dépend du type de pellet utilisé. La capacité peut varier plus ou moins 5 %.

Les modèles 2500 et 3400 incluent 1 coupleur Storz pour remplissage avec camions pneumatiques.

Consulter disponibilité.

■ Circulateurs



Modèle	Référence	Prix (€)
MAGNA3 40-120 F 250	5570G	3.650
MAGNA3 40-150 F 250	5571G	4.325
MAGNA3 50-120 F 280	5572G	4.625
MAGNA3 65-150 F 340	5573G	5.450
MAGNA3 25-80	5574G	1.715
MAGNA3 25-100	5575G	1.880
MAGNA3 32-80	5576G	1.900
MAGNA3 32-100	5577G	2.400

■ Ballons d'ECS



Modèle	Référence
T-DW 500	854G
T-DW 750	855G
T-DW 1000	856G

■ Ballons tampon



Modèle	Référence
T-B 200	857G
T-B 300	858G
T-B 500	863G
T-B 750	864G
T-B 1000	860G
T-B 2000	861G

Poêles et chaud



Ecoforest présente sa gamme de poêles et chaudières à bois, conçue pour offrir un confort et des performances maximales dans le respect de l'environnement, en utilisant un combustible aussi économique et écologique que le bois de chauffage.

POELE A BOIS

CHAUDIERE A BOIS

Chaudières à bois



Poêles et inserts à bois / Air



Le bois de chauffage est le plus vieux combustible utilisé pour se chauffer. Ecoforest a profité de ce combustible renouvelable et sans émission de CO₂, créant des poêles avec la dernière technologie en biomasse permettant d'utiliser le bois de chauffage de la manière la plus efficace et la plus économique.

Vous pouvez profiter d'une flamme grande et intense tout en chauffant votre salon.

ARLÉS

Ref. 20746

A

EEl = 94



Rendement : 72 %



PUISSANCE



12 kW

CONSO



3,8 kg/h

**DIAMETRE
DE SORTIE DE
GAZ**

175 mm

POIDS



132 kg

Inclus

Bois / Air / Poêle

- Foyer avec isolation céramique.
- Démarrage automatique du convecteur par thermostat.
- Tiroir cendrier de grande capacité.
- Vacuum cleaning system.
- Multiples systèmes de sécurité.
- Vision panoramique du feu.

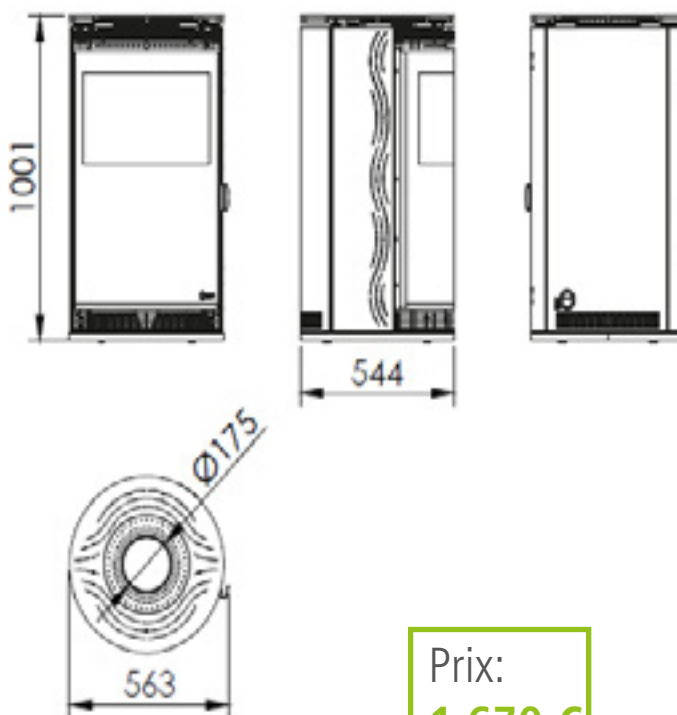

Prix:
1.670 €

ECO insert 90

● ECO90 Ref. 20742



A EEI = 94

Rendement : 72 %



PUISSANCE

14 kW

CONSO

4,5 kg/h

DIAMETRE DE SORTIE D'AIR CANALISABLE

120 mm

DIAMETRE DE SORTIE DE GAZ

200 mm

POIDS

158 kg

Inclus

Bois / Air / Insert

- Foyer avec isolation céramique.
- Démarrage automatique du convecteur par thermostat.
- Tiroir cendrier de grande capacité.
- Vacuum cleaning system.
- Multiples systèmes de sécurité.
- Canalisation avec moteur auxiliaire en option.

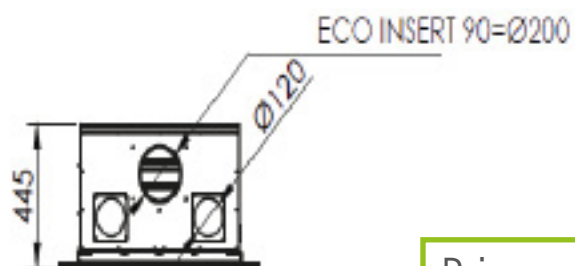

Prix:
1.770 €

ECOGLASS insert 90



A

EEl = 94

ECOGLASS90 Ref. 30502

Rendement : 72 %



PUISSANCE

14 kW

CONSO

4,5 kg/h

**DIAMETRE DE
SORTIE D'AIR
CANALISABLE**

120 mm

**DIAMETRE
DE SORTIE DE
GAZ**

200mm

POIDS

158 kg

Inclus

Bois / Air / Insert

- Foyer avec isolation céramique.
- Démarrage automatique du convecteur par thermostat.
- Tiroir cendrier de grande capacité.
- Vacuum cleaning system.
- Multiples systèmes de sécurité.
- Canalisation avec moteur auxiliaire en option.
- Façade décorative en verre trempé noir.

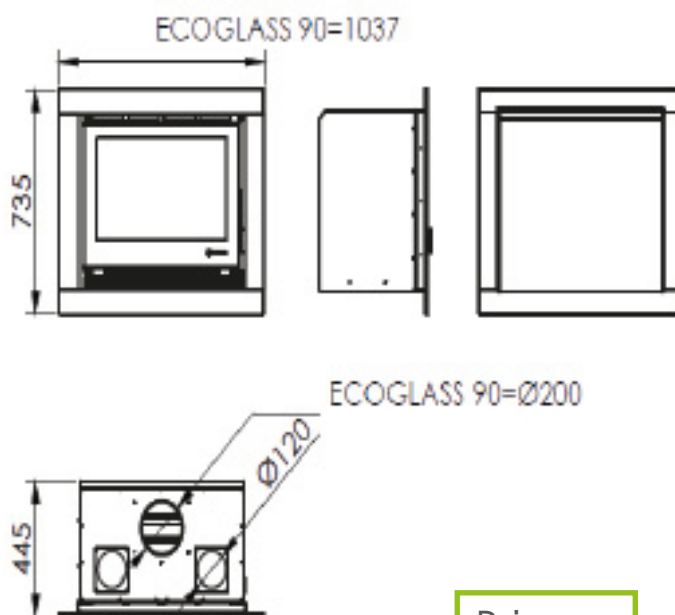

Prix:
1.790 €

Insert et chaudière à bois / Eau



Le bois de chauffage est le plus vieux combustible utilisé pour se réchauffer. Ecoforest a profité de ce combustible renouvelable et sans émission de CO2 créant des poêles avec la dernière technologie en biomasse permettant d'utiliser la bois de chauffage de la manière la plus efficace et la plus économique.

Notre gamme chauffe l'ECS, les radiateurs ou le plancher chauffant de votre maison avec le combustible le plus traditionnel.

MOSCÚ

Ref. 20892



A

EEl = 99

Rendement : 75 %

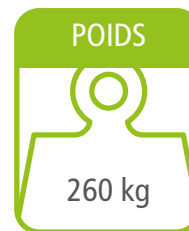
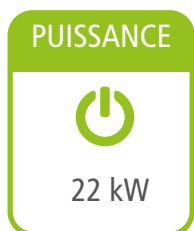

Inclus

Bois / Eau / Insert

- Régulation par software du débit du circulateur.
- Régulation par software de la température de départ et de retour.
- Contrôle électronique de la combustion au moyen de la régulation de l'air dans le foyer.
- Haut rendement (T° sortie de fumées = 200°C).
- Impulsion directe aux radiateurs.
- Chambre de combustion et échangeur de chaleur parfaitement isolés avec de la laine de roche conférant au produit une haute efficacité.
- Inclus pompe de haute efficacité et vitesse variable.
- Inclus soupape de sécurité.
- Vacuum cleaning system.

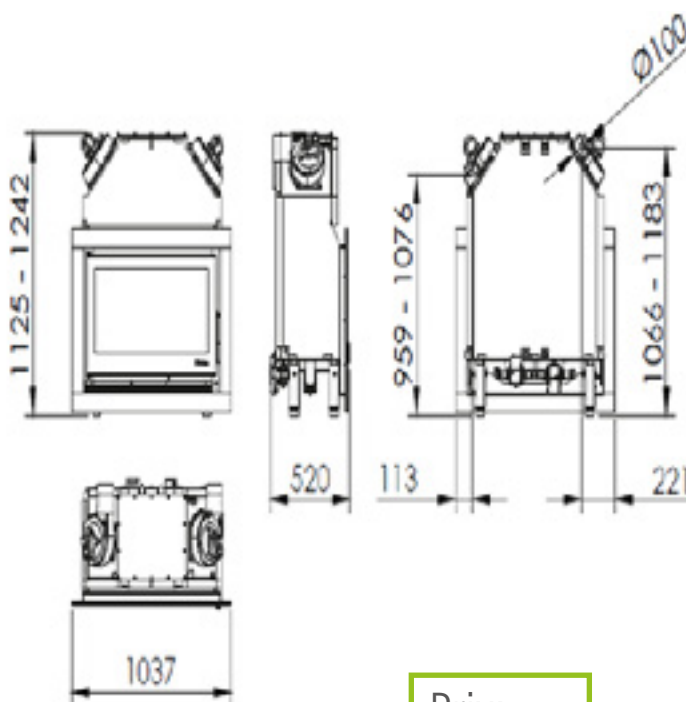

Prix:
4.290 €

MADEIRA

Ref. 20767



A+

EEI = 106

Rendement : 74,9 %

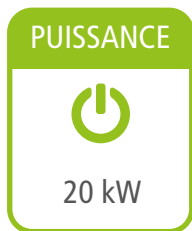

Inclus

Bois / Eau / Chaudière

- Corps construit en acier de haute qualité.
- Inclus "régulateur de tirage" régulant l'air de combustion.
- Inclus manette latérale régulant mécaniquement le tirage, et donc la sortie de fumées.
- Chambre de combustion et échangeur de chaleur parfaitement isolés avec de la laine de roche conférant au produit une haute efficacité.
- Grille en fonte facilement repositionnable dans la partie inférieure du foyer.
- Serpentin de sécurité intégré.

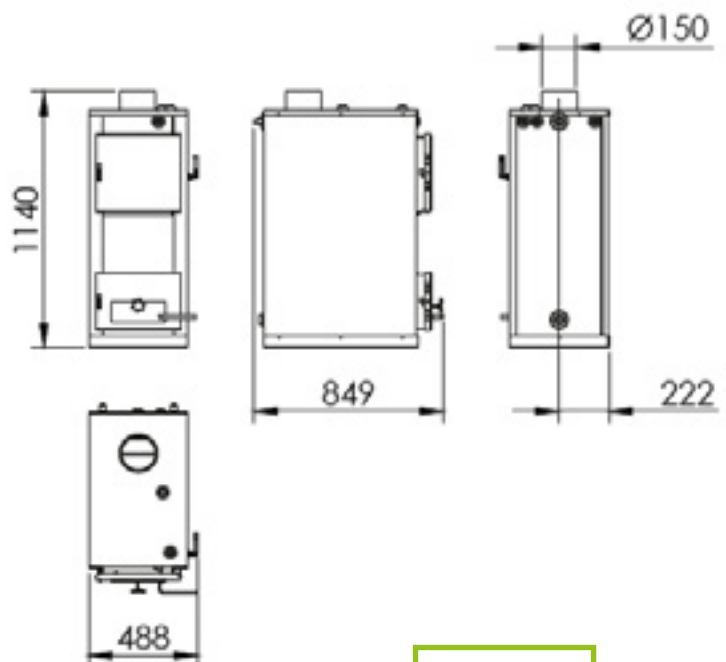

Prix:
1.890 €

FORTALEZA

Ref. 20755



A+

EEl = 112

Rendement : 80 %

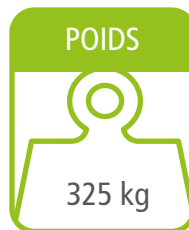
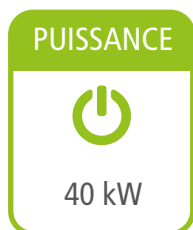

Inclus

Bois / Eau / Chaudière

- Régulation par software du débit du circulateur.
- Régulation par software de la température de départ et de retour.
- Contrôle électronique de la combustion au moyen de la régulation de l'air dans le foyer.
- Haut rendement (T° sortie de fumées = 200°C).
- Impulsion directe aux radiateurs.
- Chambre de combustion et échangeur de chaleur parfaitement isolés avec de la laine de roche conférant au produit une haute efficacité.
- Inclus pompe de haute efficacité et vitesse variable.
- Inclus soupape de sécurité.

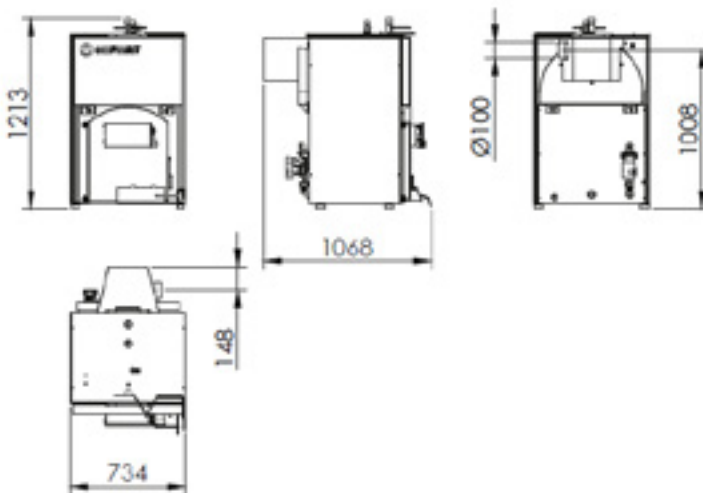

Prix:
3.570 €

Salle Te



Une installation doit fournir les conditions de confort dans le bâtiment. C'est pour cela qu'il faut tenir compte de chaque détail pour une installation efficace. Ecoforest met à disposition de ses partenaires les derniers accessoires totalement adaptés à la technologie de ses produits afin de pouvoir faire les installations les plus efficaces.

La gamme d'accessoires Ecoforest incluse dans ce tarif a été testée par le Département R&D&I Ecoforest.

Prix indicatifs en raison de la volatilité des coûts. À consulter.

chnique



Thermostats et capteurs

► Prix indicatifs en raison de la volatilité des coûts. À consulter.

■ Thermostats th-T et th-TUNE



Modèle	Référence	Prix (€)
th-T	3019G	210
th-T encastrable	3021G	210

Thermostats froid-chaud de connexion série RS485 via protocole Modbus qui mesurent la température et l'humidité dans la pièce

Le dispositif th-T inclut une sortie relais pour la gestion d'une vanne de zone

Thermostat d'ambiance Carel qui permet de contrôler la température pour des applications résidentielles et commerciales, avec une interface idéale pour les utilisateurs finaux

Réglage de la température simple et intuitif au moyen du display

■ Thermostat froid-chaud



Modèle	Référence	Prix (€)
1TPTE530B.PILES	3100G	60
1TPTE531B. 230V	3101G	70

Thermostat froid-chaud (trois fils) mural numérique série ZEFIRO 3V-80x80mm
Couleur blanc Display LCD 2" 1/3
2 niveaux de température + antigel

■ Chronothermostat



Modèle	Référence	Prix (€)
Chronothermostat	67388	117,5

Chronothermostat sans fil fonctionnant par ondes radio.

Vases d'expansion

■ Vases d'expansion

Modèle	Référence	Prix (€)
Vases d'expansion 8l	76962	60
Vases d'expansion 6l	68253	55



Vases d'expansion pour les circuits primaires et secondaires permettent d'absorber les augmentations de volume dues aux augmentations de température du système et de maintenir la pression du circuit dans la plage de valeurs admissibles

Vannes et filtres

► Prix indicatifs en raison de la volatilité des coûts. À consulter.

■ Vanne 3 voies modulante



Modèle	Référence	Prix (€)
Servomoteur ARA639	3161G	315
Vanne 1" VRG332	3160G	110
Vanne 1-1/4" VRG332	3162G	120
Vanne 1-1/2" VRG332	3164G	130
Vanne 2" VRG332	3163G	190

Vanne 3 voies modulante corps en laiton

Signal de régulation 0-10V compatible avec le gestionnaire de zones

■ Vanne 3 voies tout/rien



Modèle	Référence	Prix (€)
Servomoteur - 2 points	3165G	300
Vanne - 1" VRG332	3160G	110
Vanne - 1-1/4" VRG332	3162G	120
Vanne - 1-1/2" VRG332	3164G	130
Vanne - 2" VRG332	3163G	190
Kit vanne 3 voies 1 "avec moteur et bornier	68749/1	180
Bornier aérienne à trois verte étape 5.08	68689	3

Vanne 3 voies tout/rien corps en laiton

Servomoteur à alimentation 230V, ouverture et fermeture 30 ''

■ Vanne 2 voies



Modèle	Référence	Prix (€)
Servomoteur 2 voies tout/rien	3305G	120
Vanne 2 voies tout/rien 1"	3300G	60
Vanne 2 voies tout/rien 1 1/4"	3301G	90

Vanne 2 voies corps en laiton

Obturateur à boule de passage total et servomoteur électrique de rotation unidirectionnelle, couplé au corps de la vanne au moyen d'un système 'pince'

■ Filterball



Modèle	Référence	Prix (€)
Filterball 1"	11450G	50
Filterball 1 1/4"	3011G	75
Filterball 2"	11452G	200
Maille de rechange 1 1/4"	3011/1G	10
Maille de rechange 1"	3109G	10
Maille de rechange 2"	3110G	10

Vanne de coupure et filtre de raccordement femelle, corps en laiton nickelé et filtre en acier inoxydable AISI 304. Robinet avec de la magnétite pour retenir les particules métalliques du circuit hydraulique. Pression max.: 16 bar. Températures de fonctionnement: -20°C - 100°C

Ballons d'ECS

► Prix indicatifs en raison de la volatilité des coûts. À consulter.

Serpentin Simple



Fabriqués en acier INOX AISI 316

Serpentin spirale ondulé flexible présentant une surface de contact optimale et une meilleure transmission de la chaleur

Isolation thermique en mousse rigide de polyuréthane injecté sans HCFC

Finition extérieure en PVC semi-rigide

Gamme standard de 200 à 1000 litres

Modèle	Référence
T-DW 200	852G
T-DW 300	851G
T-DW 500	854G
T-DW 750	855G
T-DW 1000	856G

SPÉCIFICATIONS T-DW	UNITÉS	T-DW 200	T-DW 300	T-DW 500	T-DW 750	T-DW 1000
Volume	l	200	300	500	750	1000
Label énergétique	-	B	A	A	Non Requis	
Surface d'échange du serpentin	m ²	2,2	3,15	4,47	7	8
Pression de fonctionnement ECS	bar	8	8	8	8	8
Diamètre extérieur	mm	520	560	670	930	930
Hauteur totale	mm	1.502	1.866	1.904	1.815	2.055

■ Résistance d'appoint pour ballon



Résistance pour ballon
Raccordement 1"
Thermostat inclus

Modèle	Référence	Prix (€)
Résistance 2kW 1 phase	901G	86
Résistance 6kW + Panneau de contrôle 3 phases	3900G	1.005

Modèle	Référence	Prix (€)
Anode électronique G3/4"	880G	810

■ Doigt de gant en acier INOX



Modèle	Référence	Prix (€)
Doigt de gant en acier INOX pour sonde 200mm	68992	55

Double Serpentin



Fabriqués en acier INOX AISI 316

Serpentin spirale ondulé flexible présentant une surface de contact optimale et une meilleure transmission de la chaleur

Isolation thermique en mousse rigide de polyuréthane injecté libre de HCFC

Finition extérieure en PVC semi-rigide

Gamme standard de 200 à 4000 litres

Modèle	Référence
T-DS 200	870G
T-DS 300	871G
T-DS 500	872G
T-DS 750	873G
T-DS 1000	874G
T-DS 1500	875G
T-DS 2000	876G
T-DS 3000	877G
T-DS 4000	878G

SPÉCIFICATIONS T-DS	UNITÉS	T-DS 200	T-DS 300	T-DS 500	T-DS 750	T-DS 1000	T-DS 2000	T-DS 3000	T-DS 4000
Volume	l	200	300	500	750	1000	2000	3000	4000
Label énergétique	-	B	A	A	Non Requis				
Surface d'échange du serpentin inf.	m ²	0,9	0,9	1,17	1,82	1,82	2,05	2,58	2,68
Surface d'échange du serpentin sup.	m ²	1,15	1,69	2,11	3,08	3,42	4,35	6,5	8,36
Pression de fonctionnement ECS	bar	6	6	6	6	6	6	6	6
Diamètre extérieur	mm	520	560	670	930	930	1.280	1.510	1.910
Hauteur totale	mm	1.513	1.886	1.934	1.838	2.088	2.334	2.484	2.183

Ballons d'ECS

► Prix indicatifs en raison de la volatilité des coûts. À consulter.

Installation murale à double chambre



Versions murales verticales et horizontales de 80 à 2000 litres.
Réservoir double chambre, intérieur en acier inoxydable AISI 316 pour ECS, P. max. 8 bar et enveloppe extérieure en acier inoxydable AISI 304, P. max. 3 bar

Température maximale de travail 90°C. Panneau de commande et résistance électrique.

Modèle	Référence
ECO-A-IN-DEP-80-E	70007
ECO-A-IN-DEP-100-E	70008
ECO-A-IN-DEP-150-E	70009

Installation verticale à double chambre



Versions murales verticales et horizontales de 80 à 200 litres.

Intérieur en acier inoxydable AISI 316 pour ECS, P. max. 8 bar et enveloppe extérieure en acier inoxydable AISI 304, P. max. 3 bar

Température maximale de travail 90°C. Panneau de commande et résistance électrique.

Modèle	Référence
ECO-A-IN-DES-80-E	70010
ECO-A-IN-DES-100-E	70011
ECO-A-IN-DES-150-E	70012
ECO-A-IN-DES-200-E	70013

Chauffe-eau thermodynamique ECS

ecoTHERMO



Modèle	Référence	Prix (€)
ecoTHERMO 200	1062G	2.500
ecoTHERMO 260	1063G	2.700

Chauffe-eau thermodynamique ecoTHERMO pour la production d'eau chaude sanitaire

Disponible en capacités de 200 et 260 litres.

Production d'eau chaude sanitaire jusqu'à 70°C avec appoint électrique.

Écran tactile avec 3 modes de fonctionnement (ECO / Auto / Over-Boost).

SPÉCIFICATIONS ecoTHERMO	UNITÉS	ecoTHERMO 200	ecoTHERMO 260
Volume	l	200	260
Label énergétique	-	A	A
Scop (14 °C)	-	3,1	3,0
Température ECS maximale sans / avec appoint*	°C	55 / 70	55 / 70
Plage de température ambiante	°C	-5 à 35	-5 à 35
Hauteur x largeur x profondeur	mm	1557x585x587	1975x585x587

* En considérant un appoint avec la résistance électrique de secours.

Ballons tampon

► Prix indicatifs en raison de la volatilité des coûts. À consulter.



Modèle	Référence
T-B 80	853G
T-B 100	859G
T-B 200	857G
T-B 300	858G
T-B 500	863G
T-B 750	864G
T-B 1000	860G
T-B 2000	861G

Aptes aussi bien pour le chauffage que pour le refroidissement

Entrée pour deux sondes de température (application chauffage et application refroidissement) et pour résistance d'appoint en chauffage

Isolation thermique en mousse rigide de polyuréthane injecté sans HCFC

Fabriqués en acier au carbone et finition extérieure en PVC semi-rigide

■ Séparateurs hydrauliques

Modèle	Référence	Prix (€)
H-S 1"	3210G	560
H-S 1 1/4"	3211G	670
H-S 1 1/2"	3212G	780
H-S 2"	3213G	960
T-B 30	3220G	370
T-B 50	3221G	470



H-S

T-B 30 & T-B 50

SPÉCIFICATIONS T-B	UNITÉS	T-B 80	T-B 100	T-B 200	T-B 300	T-B 500	T-B 750	T-B 1000	T-DW 2000
Volume	l	80	100	200	300	500	750	1000	2000
Pression de fonctionnement	bar	3	3	3	3	3	3	3	3
Diamètre extérieur	mm	520	520	520	560	670	930	930	1.280
Hauteur totale	mm	730	952	1.502	1.866	1.904	1.815	2.055	2.361

Réservoirs tank in tank



Modèle	Référence	Volume
ECO-I-500/150 IN-1S	70001	150 l ACS 350 l ballon
ECO-I-750/200 IN-1S	70002	200 l ACS 550 l ballon
ECO-I-1000/250 IN-1S	70003	250 l ACS 750 l ballon

Les réservoirs Tank in Tank combinent l'accumulation d'ECS et le ballon tampon dans un même réservoir, simplifiant l'installation. Nous pouvons aussi hybrider différents types d'énergies grâce à sa bobine solaire.

Réservoir en acier inoxydable ECS 316 (P max. 8 bars). Enveloppe en acier au carbone (Pmax. 3 bar). Bobine solaire (P max. 6 bars). Chauffage de la chaudière biomasse.

Température maximale de travail 90°C. Isolation thermique en mousse rigide Polyuréthane injecté sans HCFC.

Groupes de départ et collecteurs

► Prix indicatifs en raison de la volatilité des coûts. À consulter.

■ Gestionnaire de zones



Modèle	Référence	Prix (€)
Gestionnaire de zones*	20909	684
Kit sonde extérieure**	68983	42

* Câble de raccordement chaudière 5m.

** Composé de: sonde d'ambiance externe en boîtier étanche, connecteur en «Y» pour chaudière et sonde ambiante 15m.

Le gestionnaire de zones ECOFOREST est un tableau de commande annexé à la chaudière pouvant contrôler 3 zones/étages à des températures différentes. La gestion de ces zones est réalisée par le contrôle de 1 à 3 groupes de départ et par la gestion d'une électrovanne pour chaque groupe. Idéal pour les installations nécessitant 1 à 3 températures de départ différentes, qu'il s'agisse de 3 types d'émetteurs différents ou de 3 zones d'utilisation différentes.

■ Groupes de départ

Modèle	Référence	Prix (€)
GD ecoGEO DN25	3130G	430
GM ecoGEO 0-10V DN25	3140G	590

Groupes de départ prémontés pour des circuits de distribution de chauffage et/ou de refroidissement

Robinet d'aller et de retour équipés de thermomètres intégrés

Groupe direct équipé d'un boîtier d'isolation murale. Circulateur Grundfos haute efficacité (130mm) intégré

Groupe de mélange équipé d'un boîtier d'isolation murale. Circulateur Grundfos haute efficacité (130mm), vanne à trois voies mélangeuse ESBE 0-10V et capteur de température NTC intégrés

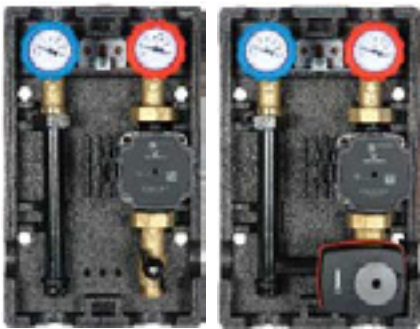

■ Collecteur-séparateur

Modèle	Référence	Prix (€)
Collecteur-séparateur 2 voies	3150G	490
Collecteur-séparateur 3 voies	3151G	550
Collecteur-séparateur 4 voies	3152G	1.090
Kit de raccordement	3155G	20

Collecteur pour groupes de départ de chauffage

Séparateur hydraulique qui permet de garantir un équilibrage hydraulique en installation sans besoin de ballon tampon ou de séparateur hydraulique ad-ditionnel

Modèle disponible pour 2, 3 et 4 groupes de départ

Collecteurs non compatibles avec les configurations en inertie (besoin de circulateur à l'entrée du collecteur)

■ Sonde température NTC

Modèle	Référence	Prix (€)
Sonde NTC de ballon 5m	68685	10,50
Sonde NTC de ballon 10m	68686	21,5

Sonde de température valable pour toutes les mesures de température des poêles et chaudières ECOFOREST

Sonde NTC 10kΩ à 25°C



Circulateurs

► Prix indicatifs en raison de la volatilité des coûts. À consulter.

■ Circulateurs

Modèle	Référence	Prix (€)
Yonos pour 15 7	77199/3	290
Stratos pour 25 1-9	68703/1	300



Circulateur haute efficacité. Alimentation 230V

Circulateur à rotor humide et raccordement fileté, moteur EC avec adaptation automatique de puissance. Régulation 0-10V intégrée

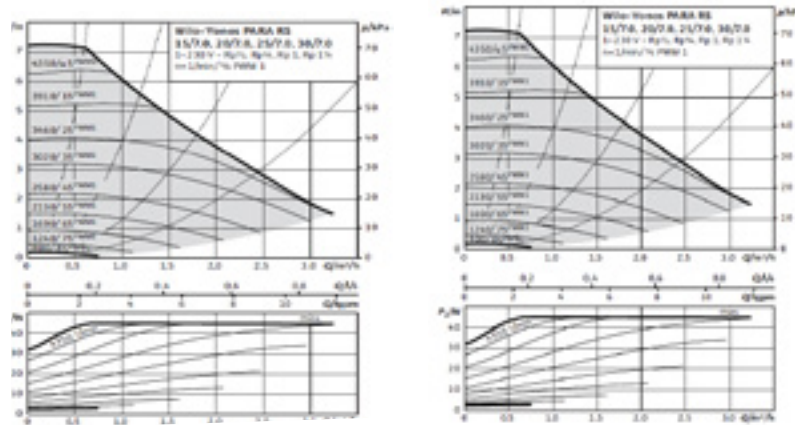

■ Circulateurs

Modèle	Référence	Prix (€)
MAGNA3 40-120 F 250	5570G	3.650
MAGNA3 40-150 F 250	5571G	4.325
MAGNA3 50-120 F 280	5572G	4.625
MAGNA3 65-150 F 340	5573G	5.450
MAGNA3 25-80	5574G	1.715
MAGNA3 25-100	5575G	1.880
MAGNA3 32-80	5576G	1.900
MAGNA3 32-100	5577G	2.400



Circulateur Grundfos haut efficacité. Alimentation 230V

Circulateur à rotor humide et raccordement fileté, moteur EC avec adaptation automatique de puissance. Régulation 0-10V intégrée. Bride non incluse

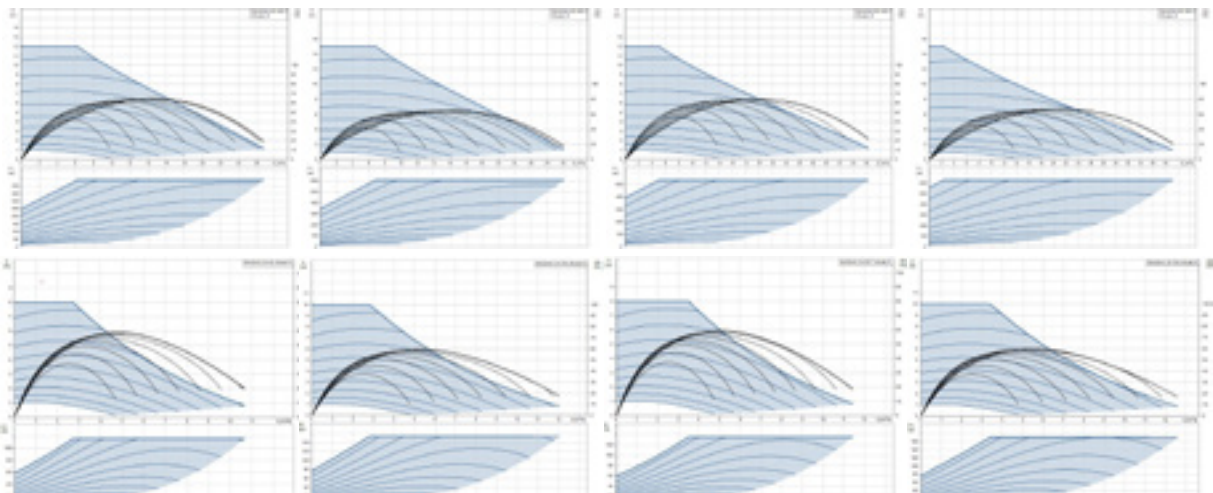

Échangeurs

► Prix indicatifs en raison de la volatilité des coûts. À consulter.

■ Échangeur tubulaire en titane

Modèle	Référence	Prix (€)
Échangeur tubulaire en titane	2900G	1.990



Échangeur de chaleur apte pour désinfection de piscine, fabriqué en titane

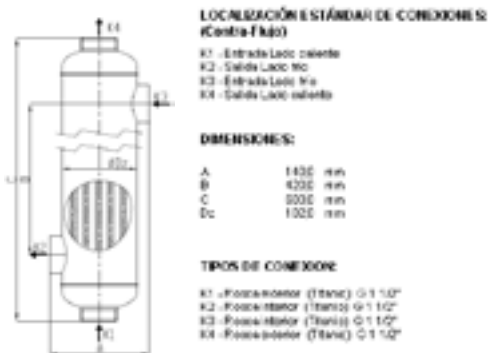

	Lado 1 - Tubos	Lado 2 - Carcasa	
Carga térmica	11,0		kW
LMTD	5,94		°C
Sobredimensionamiento mín.	0		%
Fluido	Water	Water	
Temperatura de entrada	35,00	25,00	°C
Temperatura de salida	30,00	28,00	°C
Flujo de masa	0,53	0,67	kg/h
Flujo volumétrico entrante	1,90	3,16	m³/h
Flujo volumétrico saliente	1,90	3,16	m³/h
Pérdida de carga máxima	30,0	30,0	lPa
Presión de diseño	16,0	16,0	bar
Temperatura de diseño	35,0	28,0	°C

Silos

■ Kit silo complet (Silo + Système pneumatique + Flexibles)

* Les modèles 3400 et 2500 incluent 1 coupleur Storz pour remplissage avec camions pneumatiques

Modèle	Référence	Prix (€)	Dimensions silo
KIT SILO 350	75050/2S	1.845	100x100x130cm
KIT SILO 620	75039/2S	2.015	130x130x130cm
KIT SILO 900	75040/2S	3.015	120x120x200cm
KIT SILO 2500	75042/2S	3.720	170x170x250 - 300cm
KIT SILO 3400	75044/2S	3.970	200x200x250 - 300cm

Le kit silo est vendu exclusivement pour la gamme VAP.

Les composants du kit ne sont pas vendus séparément.

Ecoforest déclare que la capacité indiquée pour ses silos est indicative puisqu'elle dépend du type de pellet utilisé. La capacité peut varier plus ou moins 5 %.

Consulter disponibilité.



Silo 3400



Silo 2500



Silo 900



Silo 620



Silo 350



Système pneumatique et flexibles



Bouche d'aspiration

Accessoires biomasse

► Prix indicatifs en raison de la volatilité des coûts. À consulter.

ACCESSOIRES POUR ÉLECTRONIQUE

Description	Unités par emballage	Article	Prix
SAI (315 – 375 W) Alimentation directe de l'extracteur pour éviter les gaz repoussants	1	67403	255 €
Port optocoupleur. Pour adapter un thermostat externe au poêle et éviter ainsi les décharges de tension	1	62894	24,50 €
Adaptateur pour connexion externe pour adapter un thermostat externe au poêle	1	62651	7 €
Stabilisateur tension	1	67803	74,50 €
Sonde ambiante de 10 m	1	60668	18 €
Sonde ambiante 15 m	1	68839	23 €
Sonde supérieure trémie poêle 2016	1	67911/1	52,50 €
Sonde inférieure trémie poêle 2016	1	67912/1	52,50 €
Sonde de trémie externe 2016	1	67913/1	52,50 €
Adaptateur pour vase d'expansion ouvert TH-HC-HS-CS. Il remplace le pressostat électronique dans les installations avec vase d'expansion ouvert	1	62650	4 €
Kit périphérie / sorties HB / HC / HS / CM 2016. Augmente les possibilités de la CPU en permettant de gérer un ballon tampon ou ECS. (Il est compatible avec les références 68690, 68691, 68685 et 68686). Composants: support de périphérie HB / HC / HS / CM 2016; Périphérie de rail DIN 2014 60 mm; Rouleau de ruban d'aluminium de 505 x 50 m; périphérie d'eau V8 (PWM); Retour d'eau NTC (1 m); câble d'alimentation périphérie 2014; Bande à 2 voies 3,81 mm; Vis Torx m 4 x 6 (4 unités); Câble données CPU 2016 Périphérie- display.		68801/1	243,5 €



ACCESSOIRES DE PEINTURE ET ADHÉSIFS

Description	Unités par emballage	Article	Prix
Peinture aérosol noir satiné (400 ml; 600 ° C)	1	20383	19 €
Peinture aérosol anthracite lisse (400 ml; 600 ° C)	1	20385	25 €
300 ml de silicone noir anti-calorique	1	60389/1	17 €
Blister colle réfractaire, J / porte 50 g	1	60388	14 €
Peinture aérosol "A" pour habillages	1	20388	34,50 €



ACCESSOIRES DE NETTOYAGE

Description	Unités par emballage	Article	Prix
Nettoyeur d'échangeurs (500 ml)	1	67243	6,90 €
Nettoyant pour vitres (750 ml)	1	21271	6,50 €
Aspirateur de cendres avec moteur (1250 W)	1	22640	99,75 €
Sac anti-poussière (5 unités)	5	67805	25 €
Sac filtrant bleu	1	67804	11 €
Filtre en mousse noire pour aspirateur 1250 W (5 unités)	5	20302	22 €



PANIER NOYAUX D'OLIVE ET COQUES D'AMANDE

Description	Unités par emballage	Article	Prix
Panier. Modèles: Creta, Moon II, Vigo III, Keops, Lyon, Dubai, Roma et Eco Mini Insert*.	1	MV2503A	78 €
Panier. Modèles: Tokio, Atenas, Cordoba, Cordoba Glass, Granada, Teide et Praga*.	1	VR2502A	75 €
Panier. Modèle: Bolonia*.	1	VP2503A	114 €

*Autres modèles: <https://repuestos.ecoforest.es>



KITS DIFLUX

Description	Article
Kit horizontal sortie latérale noir	69032
Kit horizontal sortie latérale ajustable noir	69038
Kit horizontal sortie supérieure noir	69039
Kit intérieur Diflux Marsella	69070

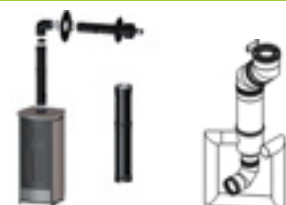

Accessoires biomasse

► Prix indicatifs en raison de la volatilité des coûts. À consulter.

► Les prix des vêtements Ecoforest ne bénéficient pas d'une remise et tous les prix sont des prix nets.

T-SHIRT ECOFOREST

Taille	Article	Prix	
Ecoforest T-shirt taille S	90800	5,80 €	
Ecoforest T-shirt taille M	90801	5,80 €	
Ecoforest T-shirt taille L	90802	5,80 €	
Ecoforest T-shirt taille XL	90803	5,80 €	
Ecoforest T-shirt taille XXL	90804	5,80 €	

POLAIRE ECOFOREST

Polaire Ecoforest taille S	90805	16,80 €	
Polaire Ecoforest taille M	90806	16,80 €	
Polaire Ecoforest taille L	90807	16,80 €	
Polaire Ecoforest taille XL	90808	16,80 €	
Polaire Ecoforest taille XXL	90809	16,80 €	

VESTE ECOFOREST

Veste Softshell taille M Ecoforest	90825/M	49,50 €	
Veste Softshell taille L Ecoforest	90825/L	49,50 €	
Veste Softshell taille XL Ecoforest	90825/XL	49,50 €	

SAC ECOFOREST

Sac Ecoforest	90831	3,50 €	
---------------	-------	--------	--

MOTEUR DE VENTILATION D'AIR CHAUD

Description	Dimensions	Débit	W	Ø de union -mm-	db -A-	Longueur max.	Référence	Prix
Moteur de ventilation d'air chaud 300 m³/h	297 x 252 x 215 mm	300 m³/h	34 W	150 mm	46	14-20	67497/1	97 €
Moteur de ventilation d'air chaud 700 m³/h	350 x 300 x 280 mm	700 m³/h	118 W	200 mm	48	33-38	67500/1	165 €

Important

1. Pour tous les modèles la longueur maximale du conduit est de 7 mètres, à l'exception des modèles Oslo et Oslo insert où la longueur maximale du conduit est de 14 mètres. Dans les cas des poêles Oslo et Oslo Insert: **longueur maximale du conduit de 14 mètres.**
2. Si vous avez besoin d'augmenter la longueur de la canalisation d'air chaud, il sera indispensable d'installer un moteur de ventilation (comme l'indique la figure ci-dessous ; référence 67497/1 ou 67500/1, en fonction du nombre de mètres du conduit).

Schéma de canalisation d'air chaud pour les modèles Ecoforest canalisables:

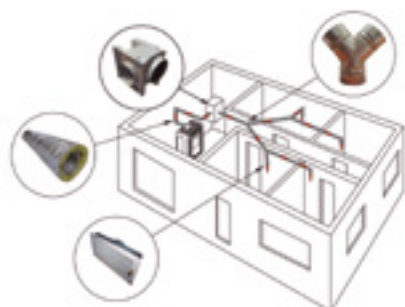

Moteur de ventilation d'air chaud

* Ce schéma est indicatif et ne correspond pas à une installation réelle



www.ecoforest.com



Les appareils Ecoforest sont conformes aux exigences de la directive Ecodesign, selon règlement (UE) 2015/1185.

Ecoforest n'assume aucune responsabilité pour les éventuelles erreurs contenues dans ce document, se réservant le droit d'apporter des modifications à tout moment et sans préavis pour des raisons techniques et/ou commerciales. Ecoforest confirmera toujours la disponibilité des produits. Leur apparition dans ce document n'implique pas leur disponibilité immédiate.

Parque Empresarial Porto do Molle. Rúa das Pontes, 251 CP 36350 Nigrán – Pontevedra – ESPAGNE
Teléfono: +34 986 262 184 – Fax: +34 986 262 185
